



MANUAL DE INSTALAÇÃO E DO USUÁRIO



MICRO-ONDAS TM25

TECNO Sud America Ltda.

Estimado Cliente

Muito obrigado pela preferência de sua escolha ao adquirir um eletrodoméstico de nossa empresa TECNO Sud America Ltda.

Os produtos da marca TECNO são projetados para lhe proporcionar uma qualidade técnico-estética de nível superior. De fato, todos os nossos produtos são construídos com materiais de primeira qualidade, e com o esmero necessário para satisfazer os objetivos estéticos dos nossos clientes mais exigentes. Para otimizar a utilização deste seu novo eletrodoméstico, lhe solicitamos a leitura desse manual de instruções. Nele você encontrará todas as indicações e conselhos necessários para uma utilização fácil e segura.

O manual de instruções é um guia seguro para a instalação, para o uso e para a manutenção do seu eletrodoméstico. Ele garante, com a observância de suas indicações, um ótimo funcionamento e um rendimento perfeito.

Renovando o agradecimento pela sua escolha, cordialmente lhe saudamos.

Sergio Santini
Presidente
TECNO Sud America Ltda.

ÍNDICE

INTRODUÇÃO	4
RESPONSABILIDADE DO FABRICANTE	4
PROTEÇÃO AMBIENTAL	5
EMBALAGENS DE PLÁSTICO	5
ETIQUETA DO APARELHO	5
SEGURANÇA	6
DICAS IMPORTANTES	7
ATENÇÃO	7
IMPORTANTE	8
APRESENTAÇÃO DO PRODUTO	9
CONHECENDO O SEU MICRO-ONDAS	10
INSTRUÇÕES TÉCNICAS DE INSTALAÇÃO	11
DIMENSÕES DO PRODUTO	11
POSICIONAMENTO DO FORNO NO MÓVEL	11
PREPARAÇÃO DO MÓVEL	12
INSTALAÇÃO DO FORNO	13
REDUZINDO-SE O RISCO DE FERIMENTOS - ATERRAMENTO	14
CONEXÕES ELÉTRICAS	15
MATERIAIS QUE VOCÊ PODE USAR NO MICRO-ONDAS	16
MATERIAIS QUE VOCÊ NÃO PODE USAR NO MICRO-ONDAS	17
INSTALAÇÃO DO PRATO GIRATÓRIO	18
INSTRUÇÕES DE USO	19

COZINHANDO COM MICRO-ONDAS	20
COZINHANDO COM GRILL	21
COZINHANDO COMBINADAMENTE (GRILL + MICRO-ONDAS)	22
TABELA AJUSTE DE FUNÇÕES	22
LIMPEZA E MANUTENÇÃO	27
SOLUÇÃO DE PROBLEMAS	29
DADOS TÉCNICOS	30
DIAGRAMA ELÉTRICO	31
CERTIFICADO DE GARANTIA	32
ANOTAÇÕES	35

INTRODUÇÃO

LEIA ESTAS INSTRUÇÕES ATENTAMENTE ANTES DE INSTALAR E UTILIZAR O APARELHO.

O fabricante não deve ser responsabilizado por danos materiais ou danos pessoais resultantes da instalação incorreta ou uso inadequado do aparelho.

O fabricante também não se responsabiliza por quaisquer imprecisões devidas a erros de impressão ou transcrição neste folheto.

A aparência das figuras aqui incluídas é apenas para orientação.

O fabricante reserva-se o direito de fazer modificações em seus produtos quando julgar necessário ou benéfico, porém as características essenciais de segurança e desempenho não devem ser afetadas.

ESTE APARELHO FOI CONCEBIDO PARA USO DOMÉSTICO NÃO PROFISIONAL.

Este manual do usuário é parte integrante do aparelho e, portanto, deve ser mantido em um local acessível ao usuário durante toda a vida útil do aparelho.

RESPONSABILIDADE DO FABRICANTE

O fabricante não será responsável por danos materiais ou ferimentos pessoais devido a:

- Uso do aparelho diferente do especificado;
- Não cumprimento das instruções do manual do usuário;
- Adulteração / modificações não autorizadas em qualquer parte do aparelho;
- Uso de peças sobressalentes não originais;
- Este aparelho destina-se a cozinhar alimentos em ambiente doméstico. Qualquer outro uso será considerado impróprio;
- O aparelho não foi projetado para operar com temporizadores externos ou sistemas de controle remoto.

AVISO: a marcação **CE** neste produto é uma declaração, sob responsabilidade total do fabricante, de que o produto cumpre todos os requisitos europeus de saúde, segurança e ambiente definidos na legislação que abrange este tipo de produto.

PROTEÇÃO AMBIENTAL



Pense no meio ambiente ao descartar a embalagem.

Este aparelho está marcado de acordo com a Diretiva Internacional sobre resíduos de equipamentos elétricos e eletrônicos.

Esta diretiva define os padrões para a coleta e reciclagem de resíduos de equipamentos elétricos e eletrônicos.

A embalagem deste aparelho é composta pelos elementos estritamente necessários para garantir uma proteção suficiente durante o transporte. Os materiais de embalagem são totalmente recicláveis, reduzindo assim o seu impacto ambiental. Ajude a proteger o meio ambiente levando em consideração as seguintes dicas:

- Separe os materiais de embalagem para reciclagem;
- Inutilize o aparelho antigo antes de levá-lo para o centro de coleta. Peça às autoridades locais competentes, detalhes sobre o centro de reciclagem mais próximo para onde você pode levar o aparelho antigo;
- Não descarte óleo usado no ralo. Guarde-o em um recipiente fechado e leve à central de reciclagem; se isso não for possível, descarte-o em resíduo misto (desta forma será descartado em instalação monitorada - embora não seja a melhor solução, pelo menos evita a contaminação dos sistemas de esgoto / água).

EMBALAGENS DE PLÁSTICO

Perigo de asfixia

- Não deixe a embalagem ou qualquer parte dela ao alcance de crianças.
- Não deixe as crianças brincarem com os sacos plásticos.

ETIQUETA DO APARELHO

A etiqueta do aparelho contém os dados técnicos, o número de série e a marca de aparelho. A etiqueta do aparelho está localizada na parte frontal do produto e não deve ser removida em nenhum momento.

SEGURANÇA

A sua segurança e a de terceiros é muito importante.
ESTE MANUAL E SEU PRODUTO TÊM INFORMAÇÕES IMPORTANTES DE SEGURANÇA. LER ATENTAMENTE E GUARDAR PARA FUTURA REFERÊNCIA.



Este é o símbolo de alerta de segurança.
Alerta sobre situações que podem trazer ferimentos ou riscos à sua vida, ou a terceiros.

As mensagens de segurança que estarão no manual, virão após o símbolo  e a palavra “PERIGO” ou “ADVERTÊNCIA”.

Estas duas palavras significam:



PERIGO

Existe o risco de: perda de vida ou de ocorrência de danos graves ao utilizador se as instruções não forem seguidas imediatamente.



ADVERTÊNCIA

Existe o risco de: perda de vida ou de ocorrência de danos graves ao utilizador se as instruções não forem seguidas imediatamente.

Todas as mensagens de segurança mencionam qual é o risco em potencial, como reduzir as chances de ferimento e o que pode acontecer se as instruções não forem seguidas.



ADVERTÊNCIA



Risco de Choque Elétrico!

Desligue o disjuntor antes de efetuar qualquer manutenção no produto.

Recoloque todos os componentes antes de ligar o produto.

Não remova o pino de conexão terra.

Ligue a uma tomada tripolar aterrada.

Não use adaptadores, benjamins ou T's.

Não use extensões.

Não seguir estas instruções pode trazer risco de morte, incêndio ou choque elétrico.

DICAS IMPORTANTES

- É recomendado que a primeira instalação do seu forno seja feita por um técnico treinado e certificado pela fabricante. Esta instalação não é gratuita.
- Instale e posicione o forno exatamente de acordo com as instruções contidas neste manual do usuário.
- A instalação deste produto exige um correto dimensionamento da rede elétrica. Instale o produto de acordo com as especificações descritas neste manual.
- Não use o forno se ele estiver danificado ou se não estiver funcionando corretamente.
- Se o cabo de alimentação estiver danificado, ele deve ser substituído pela Rede de Serviços da fabricante, a fim de evitar riscos.
- O cordão de alimentação não deve ficar apoiado sobre superfícies quentes, cantos pontiagudos ou bordas cortantes, para evitar o rompimento da isolação do mesmo.
- Este aparelho não se destina à utilização por pessoas (inclusive crianças) com capacidades físicas, sensoriais ou mentais reduzidas, ou por pessoas com falta de experiência e conhecimento, a menos que tenham recebido instruções referentes à utilização do aparelho ou estejam sob a supervisão de uma pessoa responsável pela sua segurança.
- Recomenda-se que as crianças sejam vigiadas para assegurar que não brinquem com o aparelho.
- Não use o forno para aquecer o ambiente.
- Não use artigos de vestuário frouxos ou dependurados, quando estiver usando o forno, nem toalhas ou panos grandes de cozinha para segurar os utensílios, pois eles podem se incendiar.
- Não obstrua a parte frontal do seu forno. Ele possui um vão para vazão de ar e sua obstrução pode causar danos ao produto.
- Não aqueça recipientes lacrados.
- Use somente utensílios de cozinha aprovados para uso em forno. Siga as instruções do fabricante dos utensílios, especialmente quando estiver usando utensílios de vidro ou plástico.

ATENÇÃO

- Durante a utilização o aparelho torna-se quente. Cuidado deve ser tomado para evitar contato com os elementos de aquecimento dentro do forno.
- Durante e após o uso, não toque nas superfícies internas do forno, nem deixe roupas ou outros materiais inflamáveis em contato com ele, até que o aparelho tenha tido tempo suficiente para esfriar.
- Partes acessíveis podem se tornar quentes quando seu forno estiver em uso. Crianças devem ser mantidas afastadas.
- Use luvas de cozinha para retirar bandejas e acessórios quando o forno

estiver quente.

- Jamais guarde materiais inflamáveis no forno ou nas suas proximidades.
- Não conserte ou substitua qualquer peça do forno, a não ser que seja especificamente recomendado neste manual. Todos os demais serviços de manutenção devem ser executados por um técnico da Rede de Serviços da fabricante e, serão cobrados após o período de garantia.
- Assegure-se de que o aparelho esteja desligado antes de substituir a lâmpada, para evitar a possibilidade de choque elétrico. Da mesma forma, assegure-se de que a lâmpada esteja fria.
- Nossos produtos foram desenvolvidos de acordo com as normas brasileiras que regem as temperaturas máximas admissíveis. Recomendamos cuidados com as partes que aquecem durante o uso.
- Tenha muito cuidado ao cozinhar alimentos com alto teor de álcool, pelo risco de incêndio. Antes de utilizar o aparelho, remova quaisquer resíduos alimentares do interior do forno para evitar incêndios ou fumaça.
- Não coloque nenhum objeto ou papel manteiga no fundo do forno.
- O suco de frutas pode causar manchas permanentes, utilize pratos fundos para evitar possíveis vazamentos.
- Recipientes danificados ou pequenos demais podem causar ferimentos. Tome cuidado ao abrir a porta do forno, poderá escapar vapor e causar queimaduras.
- Não coloque água no forno quente, poderá ocorrer a criação de vapor e ocasionar queimaduras.
- Mantenha a vedação da porta limpa, assim evitará que o calor escape e danifique as unidades adjacentes.
- Insira as prateleiras e as bandejas do forno corretamente em suas guias, para evitar danos à porta ao fechar o produto.

IMPORTANTE

Nunca utilize sacos plásticos destinados a melhorar a cocção dos alimentos junto com a função grill (Elemento de aquecimento Elétrico superior ou Queimador a Gás). Durante a cocção o saco plástico estufa com o vapor gerado pelo alimento e pode encostar no grill vindo a estourar. O vapor liberado queima provocando fuligem e fumaça vindo a danificar o produto. Se a porta do Forno for aberta no momento da queima do vapor pode provocar queimaduras.

APRESENTAÇÃO DO PRODUTO

Imagem meramente ilustrativa



1. Seletor do Modo de Cocção (Micro-Ondas / Grill / Combinado)
2. Descongelar por Peso ou Tempo
3. Seletor de Ajustes Múltiplos (Tempo, Peso ou Programas)
4. Seletor de Relógio e Timer
5. Seletor de Ligar / +30 segundos / Confirmar a Programação
6. Seletor de Stop (Desligar) e Clear (Limpar a Programação)

CONHECENDO O SEU MICRO-ONDAS

Utilize o produto somente após a remoção de todos os acessórios do interior do micro-ondas. Peças e acessórios do seu forno:

- Prato Giratório de Vidro: 1
- Base Giratória do Prato: 1
- Manual de Instruções: 1
- Grelha Redonda Alta do Grill: 1

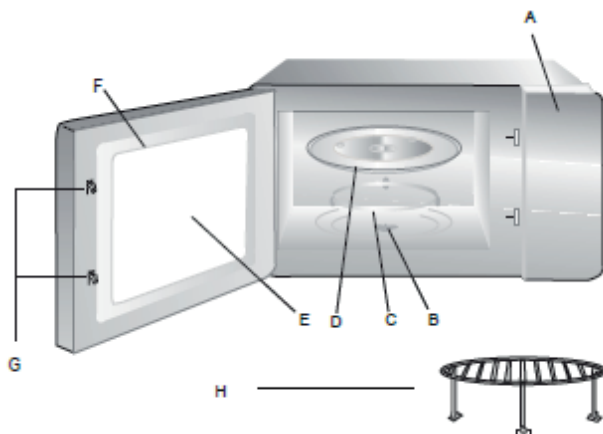

- A. Painel de Controle
- B. Eixo do Prato Giratório
- C. Base Giratória do Prato
- D. Prato Giratório de Vidro
- E. Porta do Vidro
- F. Conjunto da Porta do Micro-Ondas
- G. Travas de Segurança da Porta
- H. Grelha Redonda do Grill

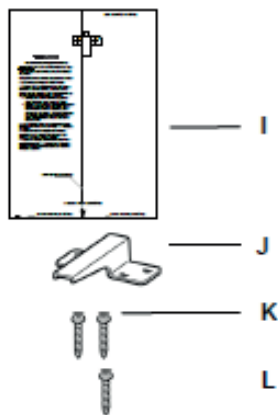

Acessórios de Instalação

- I. (1) Gabarito de Fixação no Móvel
- J. (1) Batente de Fixação Traseiro
- K. (2) Parafusos para fixação do batente traseiro
- L. (1) Parafuso para fixação do forno ao móvel

INSTRUÇÕES TÉCNICAS DE INSTALAÇÃO

Leia com atenção todos os pontos a seguir antes de instalar o seu forno de micro-ondas.

ADVERTÊNCIA

Antes da instalação certifique-se de que as condições elétricas são correspondentes às indicadas na etiqueta de identificação do aparelho (220V/60 Hz). Certifique-se de que a chave disjuntora e a rede elétrica estão corretamente dimensionadas através dos dados constantes na Etiqueta de Identificação e neste Manual de Instruções. Não deixe o cabo de força dobrado ou amassado após a instalação.

DIMENSÕES DO PRODUTO

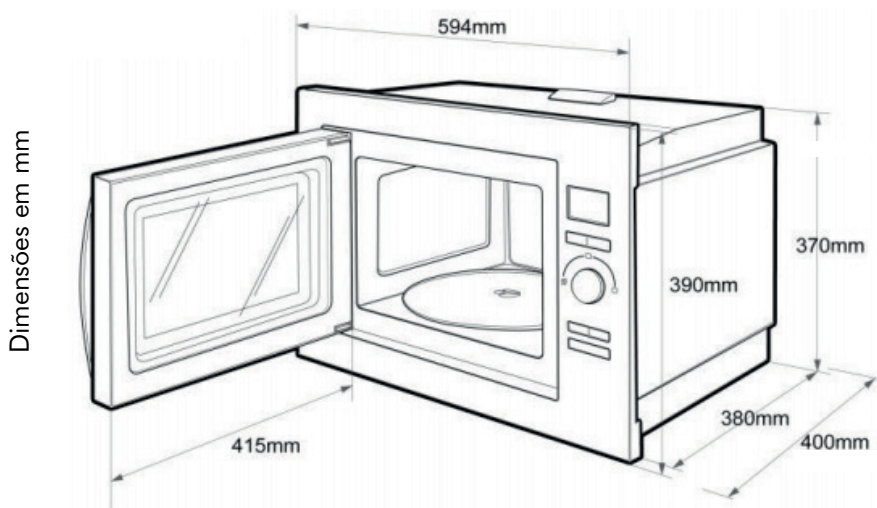

POSICIONAMENTO DO FORNO NO MÓVEL

- Mantenha entradas e saídas de ar do produto livres, sem obstrução.
- O móvel deve possuir abertura lateral ou traseira, para garantir o arrefecimento do produto.
- Equipamentos como rádios e televisores muito próximos ao forno podem afetar seu funcionamento.
- O forno deve ser instalado em local arejado, evitando-se fontes de calor próximas.

AVISO!

Durante o processo de instalação do aparelho, nunca carregue o produto pela sua porta, ou utilize-a como alavanca.

NICHO DE EMBUTIMENTO

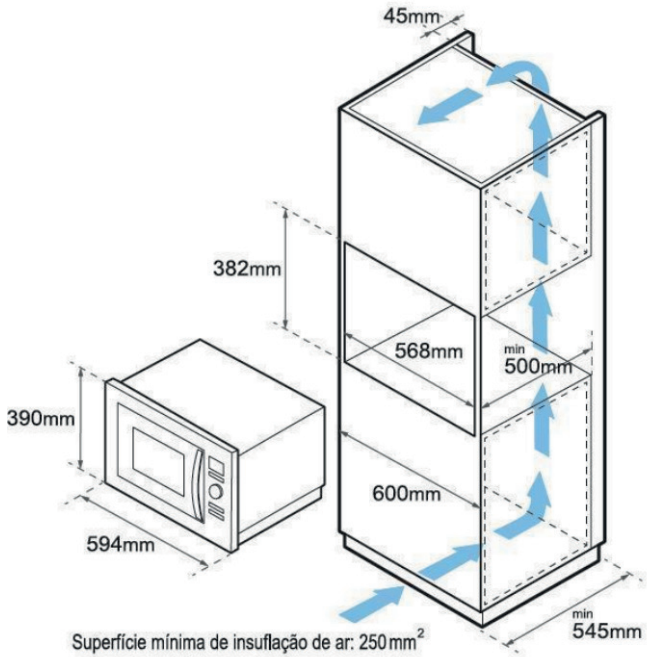

PREPARAÇÃO DO MÓVEL

Leia cuidadosamente as instruções contidas na folha GABARITO DE FIXAÇÃO NO MÓVEL. Fixe o gabarito na base da área do móvel aonde deseja colocar o produto e siga rigorosamente suas instruções.

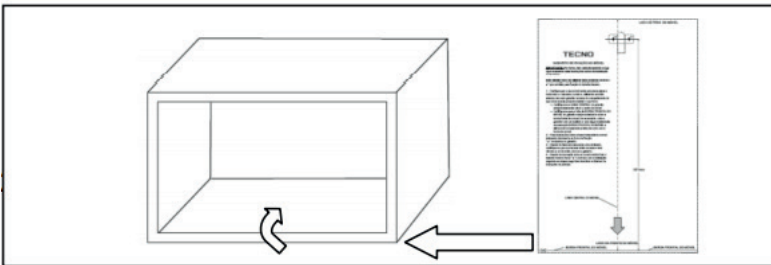

Com o gabarito colocado e fixado na base do móvel, faça marcações na base inferior do móvel de acordo as marcas "A" do gabarito observando meteticulosamente sua CENTRALIZAÇÃO em relação à linha central do móvel.

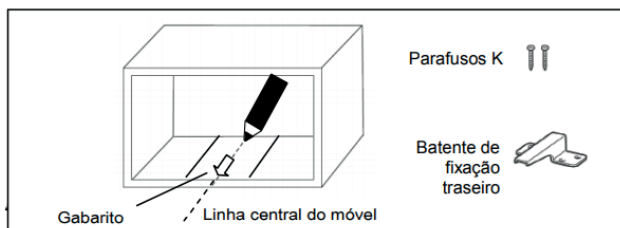

Remova o gabarito de papel do móvel, reveja se as marcações "A" estão bem claras e aparafuse o batente de fixação traseiro "J" nas duas marcações com os dois parafusos "K" fornecidos.

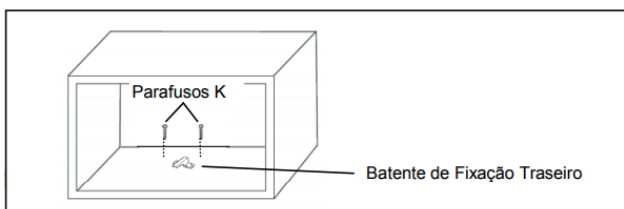

INSTALAÇÃO DO FORNO

Instale o forno de micro-ondas no móvel, tendo a certeza de encaixar o batente de fixação traseiro no orifício localizado no centro da parte traseira do forno. Certifique-se de que o cabo de elétrico não tenha sido dobrado ou amassado durante a instalação do forno.

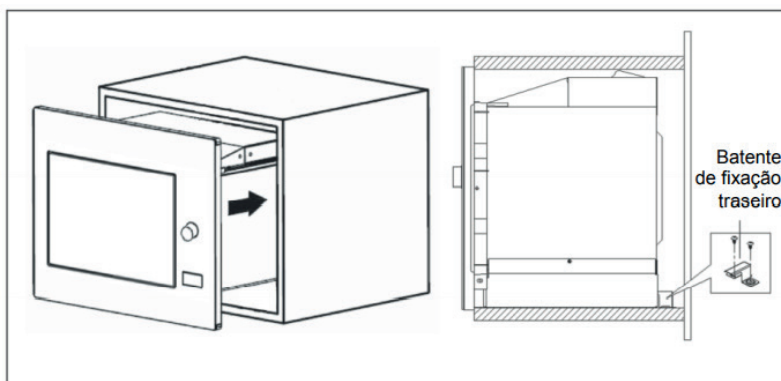

Abra a porta do produto certificando-se que ele não tenha se deslocado. Fixe o forno no móvel inserindo o parafuso “L” pelo orifício frontal de instalação e apertando-o com uma chave de fenda até que tenha atingido seu final de curso, esteja bem apertado e não interfira com a abertura da porta do forno.

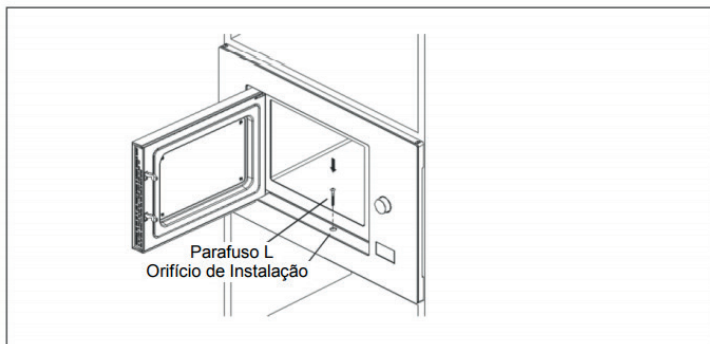

REDUZINDO-SE O RISCO DE FERIMENTOS - ATERRAMENTO

PERIGO DE CHOQUES ELÉTRICOS

Touchar peças e componentes elétricos do aparelho pode causar ferimentos e choques elétricos graves. Nunca desmonte este produto.

CUIDADO!

Perigo de Choque Elétrico

O uso incorreto do aterramento poderá vir a causar choques elétricos. Não coloque o produto em funcionamento até que o mesmo esteja devidamente instalado e aterrado.

Este produto só deve ser operado quando devidamente aterrado. No evento de um curto circuito elétrico, o aterramento reduz o risco de um choque elétrico ao “drenar” através de condutor elétrico a corrente de fuga. Este produto é equipado com um cabo elétrico com fio terra e pino de aterramento no plugue elétrico.

Esse plugue deve ser instalado numa tomada elétrica que esteja devidamente aterrada. Consulte um eletricista qualificado caso persistam dúvidas sobre as instruções de aterramento ou se dúvidas ainda existirem se o aterramento foi feito corretamente.

1. Um cabo elétrico curto é fornecido para reduzir-se o risco de alguém enrolar-se ou tropeçar no mesmo.
2. Se houver necessidade de utilizar-se uma extensão, certifique-se que a mesma utilize um cabo elétrico tri-filar para aterramento.

CONEXÕES ELÉTRICAS

A conexão do forno à rede elétrica deve utilizar plugue de 3 pinos (10A). A instalação e a ligação deverá ser feita através de um disjuntor específico e de fácil acesso (próximo ao aparelho).

O fio terra não pode ser interrompido em hipótese alguma e deve estar conectado a um aterramento eficiente. Se o cabo de alimentação não for suficientemente longo, deve ser substituído por outro considerando sua bitola (seção) em relação ao comprimento, de acordo com as informações apresentadas na tabela a seguir.

Modelo	Potência (W) máxima	Corrente elétrica (A) máxima	Número de		Disjuntor (A)	Bitola do fio (Ø mm ²)
			Fases	Disjuntores		
TM25EX	1450	7,9	1 ou 2*	1 ou 2*	10	2,5

(*) 1 ou 2 fases e/ou 1 ou 2 disjuntores dependendo da localidade no Brasil. Consulte um técnico sobre o assunto.

A TECNO declina de qualquer responsabilidade por danos gerados ou sofridos pela desobediência destas advertências que estão de acordo com a norma vigente.

AVISO!

O aparelho deve ser ligado a um aterramento eficiente. A obediência a esta norma é obrigatória.

Fornos disponíveis somente na tensão 220V.

ADVERTÊNCIA!

Antes de executar qualquer manutenção ou regulagem no aparelho interrompa a alimentação elétrica através da desconexão do cabo de alimentação e/ou desligamento da chave disjuntora.

Quando houver necessidade de substituição de peças ou acessórios, utilize exclusivamente componentes originais TECNO.

Todas as operações acima indicadas devem ser realizadas por profissionais qualificados e segundo as normas específicas vigentes.

MATERIAIS QUE VOCÊ PODE USAR NO MICRO-ONDAS

Utensílios	Observações
Papel alumínio	Somente para cobertura. Pequenos pedaços podem ser utilizados para cobrir partes mais finas de carne que poderão ficar passadas se não forem protegidas. Para evitar um possível faiscamento, as aminas de papel deverão estar afastadas a pelo menos 2,5cm das paredes do forno.
Prato dourador (Não fornecido)	Siga as instruções do fabricante. O fundo do prato deverá estar colocado a pelo menos 5mm acima do prato giratório. O uso incorreto do prato dourador poderá danificar o prato giratório.
Pratos comuns	Use somente itens resistentes à micro-ondas. Siga as instruções do fabricante. Não use pratos ou formas rachados ou lascados.
Jarras de vidro	Sempre remova a tampa. Use somente até amornar o líquido. A maioria das jarras não é resistente ao calor emitido pelos micro-ondas e pode quebrar.
Peças de vidro	Use somente vidro refratário. Não use itens com molduras ou alças metálicas. Não use pratos ou formas rachadas ou lascadas.
Sacos de cocção	Siga as instruções do fabricante. Não feche os sacos com selos metálicos. Faça orifícios para permitir que o vapor escape.
Pratos e copos de papel	Use por um período bem curto e somente para amornar. Esteja sempre atento ao funcionamento do forno quando usar esse tipo de utensílio.
Toalha de papel	Use-as para cobrir pratos quando for aquecê-los ou absorver gordura. Esteja sempre atento ao funcionamento do forno quando usar esse tipo de utensílio.
Papel vegetal ou encerado	Use-o como cobertura para evitar respingos, para cozinhar com vapor ou para reter a umidade dos alimentos.
Plásticos	Somente produtos seguros para uso em micro-ondas. Siga sempre as instruções dos fabricantes dos utensílios que deverão conter a expressão "Uso seguro em micro-ondas". Alguns plásticos podem amolecer com comida quente em seu interior. Sacos plásticos devem ser perfurados.

Utensílios	Observações
Embalagens plásticas	Somente plásticos de uso seguro. Use-as somente para cobrir alimentos na cocção para reter umidade. Não as deixe em contato com os alimentos.
Termômetros	Somente aqueles de uso seguro em micro-ondas.

MATERIAIS QUE VOCÊ NÃO PODE USAR NO MICRO-ONDAS

Utensílios	Observações
Utensílios feitos em metal ou com metal	O metal impede que a energia do micro-ondas aqueça os alimentos. Sempre substitua este tipo de recipiente por outro que seja de material adequado para uso em micro-ondas.
Forma de alumínio	Pode causar faíscas dentro do micro-ondas. Sempre substitua este tipo de recipiente por outro que seja de material adequado para uso em micro-ondas.
Embalagem de papel com metal	O metal poderá causar faíscas no interior do forno. Sempre substitua este tipo de recipiente por outro que seja de material adequado para uso em micro-ondas.
Fechos de Metal	Poderão causar faíscas dentro do micro-ondas. NÃO use-os.
Sacos de papel comum	Poderão causar incêndio em seu micro-ondas.
Espuma plástica	Objetos (copos e formas) de espuma plástica podem derreter quando aquecidos num micro-ondas e contaminar o alimento. NÃO use-os.
Madeira	Objetos de madeira poderão ressecar-se e entrar em combustão se utilizados num forno micro-ondas. NÃO use-os.

INSTALAÇÃO DO PRATO GIRATÓRIO

- Assegure-se da posição do eixo do Prato Giratório.
- Ajuste o eixo aos encaixes do Prato Giratório.
- Gire levemente o prato, ajustando-o perfeitamente ao eixo.

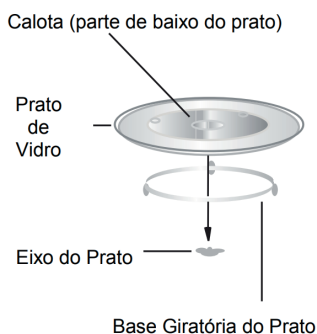

- Certifique-se de que o eixo do prato esteja posicionado de maneira correta na base do forno e de que o prato não tenha sido colocado de cabeça para baixo.
- O movimento giratório do prato nunca deve estar obstruído.
- Sempre usar o prato giratório durante a utilização do produto.
- Havendo dano ao prato, substitua-o por outro original na rede de Assistência Técnica TECNO.

INFORMAÇÕES E LEGENDA DE INDICADORES DO DISPLAY



Micro-Ondas



Relógio



Grill



Timer



Degelo por Tempo



Cozimento Automático



Degelo por Peso



Bloqueio



Cozimento







Peso

INSTRUÇÕES DE USO

AJUSTE DO RELÓGIO

Quando o forno é ligado pela 1ª vez, o display irá acender "00:00", e irá emitir um Bip.

- Pressione "Clock / Timer" . O ícone  se acenderá e os dígitos da "hora" permaneceram intermitentes.
- Gire  , para ajustar a hora correta. (relógio de 24h).
- Pressione "Clock / Timer" e os dígitos dos minutos permaneceram intermitentes.
- Gire  , para ajustar os minutos. (entre 0 e 59 min).
- Pressione "Clock / Timer" para finalizar o ajuste. O ícone  se apagará.







AVISO!

É necessário o ajuste do relógio para o funcionamento do micro-ondas.

AVISO!

Durante o processo de ajuste, se pressionar "Stop / Clear", todo o ajuste será cancelado todos os ajustes terão que ser refeitos.

COZINHANDO COM MICRO-ONDAS







- Pressione "Micro / Grill / Combi". Os ícones  e  se acenderão e o display irá mostrar "P100" (Potência 100%) de forma intermitente.
- Pressione "Micro / Grill / Combi" repetidamente até mostrar a potência desejada ou gire , para ajustar a potência desejada.
- Após a escolha da potência desejada, pressione "Start / +30seg / Confirmar" para confirmar e gire , para ajustar o tempo cocção 0:05 a 95:00 (5 segundos a 95 minutos).
- Pressione "Start / +30seg / Confirmar" para iniciar o cozimento.
- Durante o cozimento, os ícones  e  ficarão intermitentes.

AVISO!

Após 60 segundos sem qualquer ajuste, a programação será cancelada.

Exemplo:

Para ajustar um cozimento de 20 minutos em uma potência de 80% siga os passos a seguir:



- Pressione "Micro / Grill / Combi". Os ícones  e  ficarão acesos e o display irá mostrar "P100".
- Pressione "Micro / Grill / Combi" uma vez só ou gire , até ajustar a potência de 80%, o display irá indicar "P80".
- Pressione "Start/ +30seg / Confirmar" para confirmar o ajuste.
- Gire  até ajustar o tempo cocção de 20:00 (20 minutos).
- Pressione "Start / +30seg / Confirmar" para iniciar o cozimento.
- Os ícones  e  ficarão intermitentes durante o cozimento.

ATENÇÃO!

Quando ajustar o tempo no cozimento, o display indicará o avanço do tempo da seguinte maneira:

Ajuste entre	O avanço do display é de:
0 --- 1 minutos	5 segundos
1 --- 5 minutos	10 segundos
5 --- 10 minutos	30 segundos
10 --- 30 minutos	1 minuto
30 --- 95 minutos	5 minutos

COZINHANDO COM GRILL

• Pressione “Micro / Grill / Combi”. Os ícones  e  ficarão acesos e no display irá aparecer “P100” intermitente.

Pressione “Micro / Grill / Combi” repetidamente ou gire , para ajustar a potência ou modo de cocção desejado, no caso, “G” (Grill).

O ícone  se acenderá. Após essa escolha de cocção feita, pressionar “Start / +30seg / Confirmar” para confirmar.

Gire  para ajustar o tempo cocção 0:05 a 95:00 (5 segundos a 95 minutos).

• Pressione “Start / +30seg / Confirmar” para iniciar o cozimento.

• O ícone  ficará intermitente durante a utilização do Grill.



AVISO!



Quando decorrer metade do tempo total estabelecido para o grill, soará um BIP duplo, isso é normal. Nesse momento para obter-se um melhor acabamento da carne, recomenda-se virar o alimento.

Feche a porta do forno e pressione novamente “Start/ +30seg / Confirmar” para continuar o cozimento.

Exemplo:

Para ajustar um cozimento por Grill por 10 minutos, siga os passos a seguir:

• Pressione “Micro / Grill / Combi”. Os ícones  e  ficarão intermitentes e o display irá mostrar “P100”.

• Pressione “Micro / Grill / Combi” repetidamente ou gire , até ajustar o modo Grill (“G”) apareça no Display. O ícone  se acenderá.



• Pressione “Start / +30seg / Confirmar” para confirmar o ajuste.





• Gire  até ajustar o tempo de cocção de 10:00 (10 minutos).

• Pressione “Start / +30seg / Confirmar” para iniciar o cozimento.

• O ícone  ficará aceso durante o cozimento por Grill.

COZINHANDO COMBINADAMENTE (GRILL + MICRO-ONDAS)

• Pressione “Micro / Grill / Combi”. Os ícones  e  ficarão acesos e no display irá aparecer “P100” intermitente.

Pressione “Micro / Grill / Combi” repetidamente ou gire , para ajustar o modo de cocção desejado, no caso, cocção combinada (“C-1 ou C-2”). As potências P100, P80, P50, P30, P10, G, C-1 ou C-2 aparecerão sequencialmente e de forma intermitente no display. Após a escolha do modo de cocção desejado (“C-1 ou C-2”), pressionar “Start / +30seg / Confirmar” para confirmar. O ícone  se apagará e o ícone  se acenderá. Gire  para ajustar o tempo cocção 0:05 a 95:00 (5 segundos a 95 minutos).

- Pressione “Start / +30seg / Confirmar” para iniciar o cozimento combinado.
- Os ícones e ficarão intermitentes durante o cozimento.







TABELA AJUSTE DE FUNÇÕES

A tabela a seguir indica a sequencia de ajuste das 8 funções de cocção. Micro-Ondas (5) – Grill (1) – Combinadas (2)

Ordem de ajuste	Indicação no Display	Potência Micro-Ondas	Potência Grill
1	P100	100%	-----
2	P80	80%	-----
3	P50	50%	-----
4	P30	30%	-----
5	P10	10%	-----
6	G	0%	100%
7	C-1	55%	45%
8	C-2	36%	64%



Exemplo:

Para ajustar um cozimento Combinado de 55% micro-ondas e 45% de Grill (C-1) por 10 minutos, siga os passos a seguir:

- Pressione “Micro / Grill / Combi”. Os ícones  e  ficarão intermitentes e o display irá mostrar “P100”.
- Pressione “Micro / Grill / Combi” repetidamente ou gire , até ajustar o modo Combinado 1 (C-1).
- Pressione “Start / +30seg / Confirmar” para confirmar o ajuste. O ícone  se apagará e os ícones  e  ficarão acesos.
- Gire  até ajustar o tempo de cocção de 10:00 (10 minutos).
- Pressione “Start / +30seg / Confirmar” para iniciar o cozimento.

- Os ícones  e  ficarão intermitentes durante o cozimento.







INÍCIO RÁPIDO

- Para um início rápido de operação, pressione “Start / +30seg / Confirmar” . Os ícones  e  acenderão e o forno iniciará a operação com potência 100% e 30 segundos de funcionamento. Cada vez que for pressionada “Start / +30seg / Confirmar” serão acrescidos 30 segundos no tempo de cocção.

AVISO!

Cada vez que pressionar “Start / +30seg / Confirmar” durante um cozimento, serão acrescidos 30 segundos no tempo de cocção.



Degelo por peso – dEF1

- Pressione “Descongelar Peso / Tempo”. Os ícones  e  ficarão acesos e o display irá indicar “dEF1”.
- Gire  para ajustar o peso do alimento a ser descongelado, deverá ser entre 100g até 2000g (2,0kg). No canto inferior direito do display o ícone  se acenderá, indicando que a Função Peso estará sendo ajustada.
- Pressione “Start / +30seg / Confirmar” para iniciar o degelo.
- O ícone  se apagará durante o degelo, ficando somente os ícones  e  acesos de forma intermitente e o display irá mostrar de forma decrescente o tempo (automático) do degelo.

AVISO!

A potência utilizada nesta função é pré-ajustada em 30% (P30), não podendo ser alterada.

DEGELO POR TEMPO - dEF2

- Pressione “Descongelar Peso / Tempo” duas vezes. Os ícones  e  ficarão acesos e o display irá indicar “dEF2”.
- Gire  para ajustar o tempo de degelo. Tempo máximo de 95 minutos.
- Pressione “Start / +30seg / Confirmar” para iniciar o degelo.

AVISO!



A potência utilizada nesta função é pré-ajustada em 30% (P30), não podendo ser alterada.

CONTA-MINUTOS AUXILIAR DE COZIMENTO

Esta função permite utilizar o display do seu forno como um conta-minutos auxiliar em sua cozinha.







AVISO!

Nesta função o seu forno micro-ondas ficará inoperante.

- Pressione "Clock / Timer" duas vezes. O ícone  ficará aceso e o display irá indicar "00:00".
- Gire  até ajustar o tempo desejado. (Máximo de 95 minutos).
- Pressione "Start / +30seg / Confirmar" para iniciar. O ícone  ficará intermitente.
- Quando o tempo ajustado for atingido, o display irá apagar e o BIP soará 5 vezes. O display voltará a mostrar a hora ajustada.

COZIMENTO AUTOMÁTICO

Existem 8 programações automáticas de cozimento que podem ser ajustadas da seguinte maneira:

- Gire  até ajustar a função desejada. De A-1 até A-8 irá aparecer no display, significando auto reaquecimento, vegetais, peixes, carne, massas, batata, pizza e sopa. Os ícones  e  ficarão acesos durante o tempo de cocção.
- Pressione "Start / +30seg / Confirmar" para confirmar.
- Gire  até ajustar o peso do alimento de acordo com a tabela a seguir. O ícone  acenderá indicando o ajuste do Peso.
- Pressione "Start / +30seg / Confirmar" para iniciar o Cozimento Automático.
- Os ícones  e  ficarão acesos durante o cozimento.

Exemplo:

Usando o Cozimento Automático para cozinhar 350g de peixe.





- Gire  até o display indicar a função A-3 no display. Os ícones  e  ficarão acesos durante o tempo de cocção.
- Pressione "Start / +30seg / Confirmar" para confirmar.
- Gire  até o display indicar o peso de 350g. O ícone  se acenderá.
- Pressione "Start / +30seg / Confirmar" para iniciar o Cozimento Automático.

TABELA COZIMENTO AUTOMÁTICO



Função	Peso	Display
A-1 Reaquecimento	200g	200g
	400g	400g
	600g	600g
A-2 Vegetais	200g	200g
	300g	300g
	400g	400g
A-3 Peixe	250g	250g
	350g	350g
	450g	450g
A-4 Comida	250g	250g
	350g	350g
	450g	450g
A-5 Massa	50g (com 450ml água)	50g
	100g (com 800ml água)	100g
A-6 Batata	200g	200g
	400g	400g
	600g	600g
A-7 Pizza	200g	200g
	400g	400g
A-8 Sopa	200ml	200
	400ml	450

MULTI-AJUSTES DE COZIMENTO SIMULTÂNEO

Podemos usar 2 ajustes de cozimento simultâneo. O primeiro deverá ser sempre Descongelamento e em seguida um ajuste de cozimento.

Exemplo:

Descongelar um alimento por 5 minutos e cozinhar com 80% de micro-ondas por 7 minutos, siga os passos a seguir:

- Pressione "Descongelar Peso / Tempo" duas vezes e o display irá indicar "dEF2".
- Gire  para ajustar o tempo de descongelamento em "5:00" (5 minutos).
- Pressione "Micro / Grill / Combi" e o display irá aparecer "P100".
- Pressione "Micro / Grill / Combi" repetidamente ou gire , até o display indicar P80 (80% de micro-ondas).
- Pressione "Start / +30seg / Confirmar" para confirmar o ajuste.
- Gire  até ajustar o tempo cocção de 7:00 (7 minutos).
- Pressione "Start / +30seg / Confirmar" para iniciar o cozimento.

Ao iniciar o descongelamento irá soar um Bip, ao finalizar o tempo de descongelamento, 5 minutos, soará outro BIP, e o finalizar o tempo de cozimento, 7 minutos, o BIP irá soar por 5 vezes.

VERIFICAÇÃO DE AJUSTES

- Para verificar os ajustes durante o processo de cozimento com micro-ondas, Grill ou Combinado, devemos pressionar “Micro / Grill / Combi” e a função ajustada será mostrada no display por 3 segundos, retornando ao funcionamento normal em seguida.
- Para verificar a hora atual durante o cozimento, pressione “Clock / Timer” o display irá indicar o tempo por 3 segundos, retornando ao normal em seguida.

BLOQUEANDO O PAINEL DE CONTROLE (FUNÇÃO CRIANÇA)

Para Bloquear os ajustes do painel, devemos proceder da seguinte forma:

BLOQUEANDO: Pressione “Stop / Clear” por 3 segundos. O ícone  ficará aceso e haverá um sinal sonoro longo, indicando a ativação do bloqueio. O display irá indicar a hora ajustada, se a hora não tiver sido ajustada anteriormente, o display indicará

DESBLOQUEANDO: Pressione “Stop / Clear” por 3 segundos, haverá um sinal sonoro longo, o ícone  se apagará, indicando a desativação do bloqueio.

LIMPEZA E MANUTENÇÃO

Antes de iniciar a limpeza, certifique-se de haver desligado o produto da tomada na parede e/ou do disjuntor.

1. Limpe seu interior com um pano levemente úmido.
2. Limpe seus acessórios da maneira habitual, fora do produto, com detergente e água.
3. Se estiverem sujas, porta e gaxetas devem ser limpas cuidadosamente com um pano úmido.

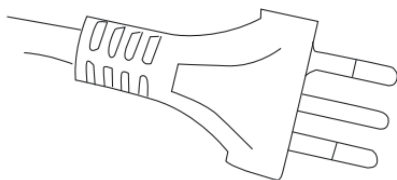

Se portas e gaxetas de vedação forem danificadas, o forno não deverá ser operado até que seja reparado por um técnico. Se este produto não for mantido num bom estado de limpeza, sua superfície poderá ficar degradada e acabar afetando a vida útil do produto ou levá-lo a uma situação perigosa de utilização.

PEÇAS INOX

A limpeza é essencial para preservar a beleza deste novo produto. O segredo da limpeza e manutenção está no uso de produtos e procedimentos corretos e no cuidado com que você trata o produto.

Mesmo no caso de sujeirinhas mais resistentes, experimente começar a limpeza com o método mais suave, repetindo a operação um número razoável de vezes, antes de recorrer a métodos mais severos.

Quanto menor a periodicidade, menor será a dificuldade para realizar-se a higienização do produto.

AVISO!

Certifique-se que todos os resíduos sejam retirados da moldura frontal de Inox com uma limpeza feita com um pano macio úmido e/ou detergentes neutros. A não remoção desses resíduos depositadas sobre o Inox poderá acarretar mais tarde em pontos de corrosão na chapa. Uma limpeza frequente com os produtos recomendados será sempre a melhor maneira de manter-se a resistência original desse belo material.

LIMPEZA DE ROTINA

Os melhores produtos para conservar o aço inox são água e detergentes suaves e neutros aplicados com um pano macio. Depois basta enxaguar com um pano molhado na água, preferencialmente morna, e secar imediatamente com um pano macio.

A secagem é extremamente importante para evitar o aparecimento de manchas na superfície do produto. Essa limpeza rotineira remove facilmente as sujeiras mais comuns e sua aplicação constante, remove as sujeiras mais intensas, fazendo com que as manchas da superfície do aço inox desapareçam completamente.

MANCHAS LEVES

Quando a limpeza de rotina não for suficiente, aplique saponáceo líquido, usando um pano macio para aplicá-lo na superfície inox. Faça-o sempre da maneira mais suave possível, utilizando movimentos longos e uniformes, no sentido do acabamento escovado.

Evite esfregar em movimentos circulares. Depois é só enxaguar com um pano molhado em água, preferencialmente morna, e secar com pano macio.

MARCAS DE DEDOS

Remova com um pano macio, toalha de papel úmida ou lenço umedecido.

VIDROS (PORTA DO FORNO)

Os vidros devem ser limpos com pano macio e úmido e detergente neutro. Limpe o forno após cada utilização. Desse modo será possível eliminar-se mais facilmente os resíduos dos alimentos, evitando com que se queimem na utilização subsequente

SOLUÇÃO DE PROBLEMAS

FALHAS	CAUSAS	SOLUÇÕES
O forno não funciona (não liga)	Disjuntor desligado ou falta de energia elétrica. A programação não foi feita corretamente. Aparelho ligado em tensão incorreta.	Ligue o disjuntor ou aguarde o retorno da energia. Verifique os botões de seleção e repita as operações indicadas no item "Utilização do Aparelho". Verifique a tensão da tomada.
A lâmpada do forno não acende	O forno está desligado. Lâmpada queimada. Verifique se a lâmpada está firmemente apertada.	A lâmpada acende somente quando o forno está em funcionamento. Adquira uma lâmpada no Serviço Autorizado e faça a substituição conforme o item "Substituindo a Luz do Forno". Reaperte a lâmpada.
Cozinha muito lento /muito rápido	O tempo de cozimento e a temperatura selecionados não estão corretos.	Selecione o tempo e a temperatura conforme a necessidade da receita.
Umidade nos alimentos e no interior do Forno	Os alimentos são deixados dentro do Forno por muito tempo após o cozimento.	Retire os alimentos do Forno em, no máximo, 15 minutos após o final do cozimento.

DADOS TÉCNICOS

FORNO DE MICRO-ONDAS COM GRILL		
Dimensões externas	Largura (mm)	594
	Altura (mm)	390
	Profundidade (mm)	400
	Pesos Bruto e Líquido (kg)	21,5 / 19,5
Dimensões Caverna	Largura (mm)	328
	Altura (mm)	368
	Profundidade (mm)	226
	Volume (litros)	25
Acessórios	Prato Giratório de Vidro (Ø mm)	315
	Grelha Redonda	1
Componentes Elétricos	Potência de Saída do Micro-Ondas (W)	900
	Potência Consumida (W)	1450
	Potência de Entrada do Grill (W)	1000
	Frequência do Micro-Ondas (MHz)	2450
Número de Funções de Cocção	Com Micro-Ondas	5
	Com Grill	1
	Combinada	2
	Número de Programas do Auto-Menu	10

DIAGRAMA ELÉCTRICO

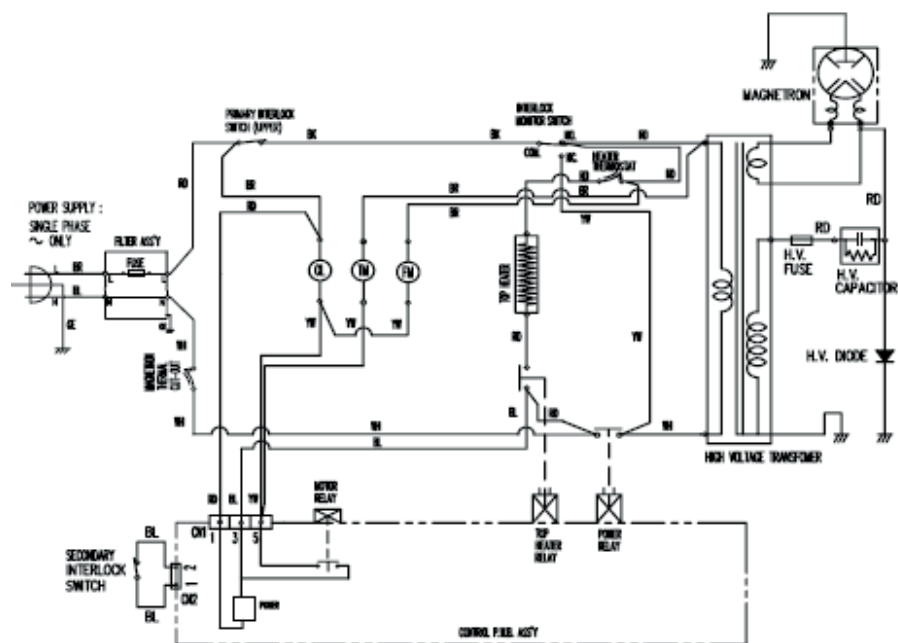

[CONDITION]

DOOR : CLOSED

COOK : OFF

NOTE :

⊙ : OVEN LAMP

⊙ : FAN MOTOR

⊙ : TRAY MOTOR

BK : BLACK

RD : RED

WH : WHITE

YH : YELLOW

BL : BLUE

BR : BROWN

GE : GREEN/YELLOW

CERTIFICADO DE GARANTIA

O seu produto fornecido pela TECNO SUD AMERICA LTDA é garantido contra defeitos de fabricação, pelo prazo de 12 meses contados a partir da data da emissão da Nota Fiscal ao consumidor, sendo:

- 03 meses - garantia legal; (Lei 8.078/90 - Código de defesa do consumidor)
- 09 últimos meses - garantia contratual, concedida pela TECNO SUD AMERICA.

A garantia compreende a substituição gratuita de peças e mão de obra para defeitos constatados como sendo de fabricação. Apenas a Rede de Serviços TECNO, ou quem esta indicar, são responsáveis pelo diagnóstico de falhas e execução de reparos durante a vigência da garantia. Durante o período de vigência da garantia, caso os defeitos constatados forem considerados como de fabricação, a companhia se obriga a trocar as peças e/ ou dar assistência gratuita no seu produto a partir da data do chamado. Se o produto não apresentar defeitos ou apresentar uso inadequado, será cobrada a taxa de visita técnica.

O reparo, a critério da TECNO SUD AMERICA poderá incluir a substituição de peças, por novas ou recondiçionadas equivalentes. Este produto e as peças substituídas serão garantidas pelo restante do prazo original. Todas as peças substituídas se tornarão propriedade da TECNO SUD AMERICA;

Tabela de componentes apenas cobertos com garantia de até 90 dias (Garantia Legal):	
Categoria	Componentes
Fornos e Micro-ondas	Manípulos, lâmpadas, vidros, gaveta e resistência elétrica.
Fogões	Manípulos, lâmpadas, vidros, trempes, espalhadores, gavetas e resistência elétrica.
Cooktops e Rangetops	Manípulos, vidros, trempes e espalhadores.
Coifas e Lava-louças	Filtros, lâmpadas e manípulos.
Refrigeradores	Filtro de água, lâmpadas, prateleiras, suportes internos e vidros.

As garantias legal e/ou contratual ficam automaticamente invalidadas se:

- O uso do produto não for exclusivamente para fins domésticos;
- Na instalação do produto, não forem observadas as especificações e recomendações do Manual de instrução quanto às condições para instalação do produto, tais como, nivelamento do produto, adequação do local para instalação, tensão elétrica compatível com o produto, etc;
- Na instalação, condições básicas tais como: condições elétricas, oscilação de energia, pressão de água e/ou gás não forem compatíveis com as ideais recomendadas no Manual de instrução; - Na utilização do produto não forem observadas as instruções

de uso e recomendações do Manual de instrução, tais como diâmetro máximo das painéis, limpeza, entre outros.

- Ocorrerem mau uso, má conservação, descuido, modificações estéticas e/ou funcionais, ou ainda, falhas decorrentes de conserto por pessoas ou entidades não credenciadas pela rede de serviços TECNO;

- Houver sinais de violação do produto, remoção e/ou adulteração do número de série ou da etiqueta de identificação do produto.

• As garantias legal e/ou contratual não cobrem:

- Despesas com a instalação do produto realizada pela Rede de Serviços TECNO ou por pessoas ou empresas não credenciadas pela TECNO.

- Despesas decorrentes e consequentes de instalação de peças e acessórios que não pertençam ao produto, mesmo aqueles comercializados pela companhia.

- Despesas com mão de obra, materiais, peças e adaptações necessárias à preparação do local para instalação do produto, ou seja: rede elétrica, de gás, alvenaria, aterramento, etc.;

- Serviços e/ou despesas de manutenção, tais como limpeza ou atendimentos preventivos solicitados;

- Falhas no funcionamento do produto decorrentes de fatores externos, tais como: interrupções, falta ou problemas de abastecimento elétrico ou gás na residência e objetos em seu interior ou exterior (grampo, clips, etc.);

- Falhas no funcionamento normal do produto decorrentes da falta de limpeza e excesso de resíduos, bem como decorrentes da ação de animais (insetos, roedores ou outros animais), ou ainda, decorrentes da existência de objetos em seu interior, estranhos ao seu funcionamento e finalidade de utilização;

- Transporte do produto até o local definitivo da instalação;

• - Produtos ou peças que tenham sido danificados em consequência de remoção, manuseio, quedas ou atos pelo próprio consumidor ou por terceiros, bem como efeitos decorrentes de fato da natureza, tais como relâmpago, chuva, inundação, etc.

NÃO NOS RESPONSABILIZAMOS POR PROBLEMAS QUE FORAM OCASIONADOS POR SERVIÇOS DE TERCEIROS (SERVIÇOS TÉCNICOS NÃO CREDENCIADOS PELA LOFRA).

- No ato da entrega, verifique se o produto e as informações da Nota Fiscal estão de acordo com a compra realizada. Se identificar qualquer divergência, recuse a entrega, mencionando o motivo no verso da Nota Fiscal, e entre em contato com o responsável pela venda ou entrega;

- Produtos de saldo ou mostruário que possuam defeitos estéticos, mesmo aqueles vendidos pela companhia como sendo no estado que se encontram (riscados ou amassados, manchados ou amarelados) e/ou com falta de peças.

Esses têm garantia de 12 meses apenas para defeitos funcionais não discriminados em sua nota fiscal de compra;

- Problemas de oxidação/ferrugem com causa comprovada nos seguintes fatores:

* Instalação em ambiente de alta salinidade;

* Instalação em sol e chuva (ações de agentes da natureza);

* Exposição e/ou contato do produto a substâncias ácidas ou alcalinas;

* Utilização de produtos químicos inadequados para limpeza, incluindo uso de materiais ou ferramentas sujas/ásperas;

- Despesas por processos de inspeção e diagnóstico, incluindo a taxa de visita do técnico, que determinem que a falha no produto foi causada por motivo não coberto por esta garantia - Chamados relacionados a orientação de uso de eletrodomésticos, cuja explicação esteja presente no Manual de Instruções ou em Etiquetas Orientativas que acompanham o produto, serão cobrados dos consumidores.

A garantia contratual não cobre

- Peças com defeitos que não impactam a funcionalidade do produto, tais como peças amassadas, riscadas, trincadas, manchadas, etc.;

- Os serviços mencionados no presente certificado serão prestados apenas no perímetro urbano das cidades onde se mantiver o Serviço Autorizado TECNO. Nas demais localidades, onde o fabricante não mantiver Serviço Autorizado, os defeitos deverão ser comunicados ao revendedor, sendo que neste caso, as despesas decorrentes de transporte do produto, seguro, bem como despesas de viagem e estadia do técnico, quando for o caso, correrão por conta do consumidor, seja qual for a natureza ou época do serviço.

- Todo e qualquer vício de fabricação aparente e de fácil constatação, estes devem ser evidenciados e solicitados alterações / substituições dentro da vigência da garantia legal.

- Peças sujeitas ao desgaste natural, descartáveis ou consumíveis, peças móveis ou removíveis em uso normal, tais como botões de comando, puxadores, trempes, queimadores, bem como, a mão de obra utilizada na aplicação das peças e as consequências advindas dessas ocorrências.

- A TECNO SUD AMERICA não autoriza nenhuma pessoa ou entidade a assumir em seu nome, qualquer outra responsabilidade relativa à garantia de seus produtos além das aqui explicitadas.

- A TECNO SUD AMERICA reserva-se o direito de alterar características gerais, técnicas e estéticas de seus produtos, sem aviso prévio.

- Este termo de garantia é válido para produtos vendidos e instalados no território brasileiro. - Para a sua tranquilidade, mantenha o Manual de instrução com este Termo de Garantia e Nota Fiscal de compra do produto em local seguro e de fácil acesso.

- ATENÇÃO: para usufruir da garantia, preserve e mantenha em sua posse, a Nota Fiscal de Compra do produto e o Termo de Garantia. Esses documentos precisam ser apresentados ao profissional autorizado quando acionado o atendimento.

•TECNO SUD AMERICA LTDA
Atendimento ao Consumidor: Rua Tomazina, nº79
Pinhais / PR
CEP 83325 040
Telefone: 0800 041 5757
Email: sac@lofra.com.br
Site: www.lofra.com.br

ANOTAÇÕES

ANOTAÇÕES



TECNO

www.tecnoeletros.com.br
SAC 0800 041 5757