

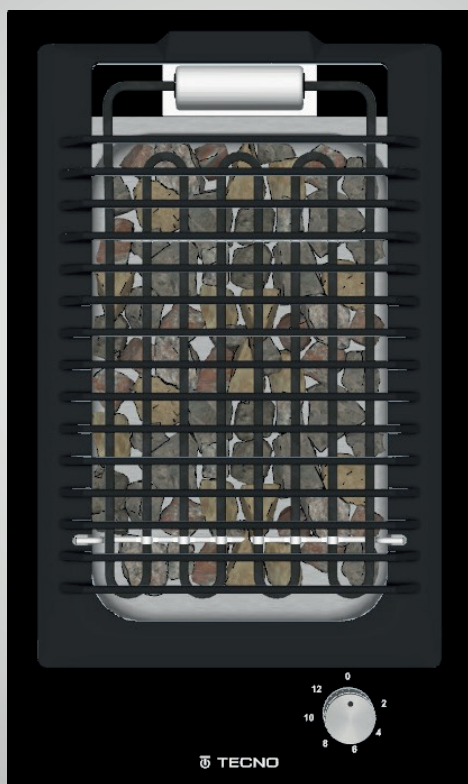

# TECNO

## MANUAL DE INSTALAÇÃO E DO USUÁRIO



### COOKTOP DOMINO THV30-BARBECUE

## **TECNO Sud America Ltda.**

Estimado Cliente

Muito obrigado pela preferência de sua escolha ao adquirir um eletrodoméstico de nossa empresa TECNO Sud America Ltda.

Os produtos da marca TECNO são projetados para lhe proporcionar uma qualidade técnico estética de nível superior. De fato, todos os nossos produtos são construídos com materiais de primeira qualidade, e com o esmero necessário para satisfazer os objetivos estéticos dos nossos clientes mais exigentes. Para otimizar a utilização deste seu novo eletrodoméstico, lhe solicitamos a leitura desse manual de instruções. Nele você encontrará todas as indicações e conselhos necessários para uma utilização fácil e segura.

O manual de instruções é um guia seguro para a instalação, para o uso e para a manutenção do seu eletrodoméstico. Ele garante, com a observância de suas indicações, um ótimo funcionamento e um rendimento perfeito.

Renovando o agradecimento pela sua escolha, cordialmente lhe saudamos.

Sergio Santini  
Presidente  
TECNO Sud America Ltda.

## **ÍNDICE**

<b>INTRODUÇÃO</b>	4
RESPONSABILIDADE DO FABRICANTE	4
PROTEÇÃO AMBIENTAL	5
EMBALAGENS PLÁSTICAS	5
ETIQUETA DO APARELHO	5
<b>SEGURANÇA</b>	6
DICAS IMPORTANTES	7
ATENÇÃO	7
IMPORTANTE	8
COMO DESCARTAR SEU PRODUTO ANTIGO	10
<b>APRESENTAÇÃO DO PRODUTO</b>	11
<b>INSTRUÇÕES TÉCNICAS DE INSTALAÇÃO</b>	12
LIGAÇÃO DO GRILL	12
FIXAÇÃO DO GRILL	13
CONEXÃO ELÉTRICA	14
<b>UTILIZAÇÃO</b>	16
SEGURANÇA DAS CRIANÇAS	16
<b>MANUTENÇÃO E LIMPEZA</b>	18
SUBSTITUIÇÃO DOS COMPONENTES	18
CARACTERÍSTICAS TÉCNICAS DOS COMPONENTES ELÉTRICOS	19

LIMPEZA DO GRILL	19
<b>SOLUÇÃO DE PROBLEMAS</b>	20
<b>DADOS TÉCNICOS</b>	21
<b>DIAGRAMA ELÉTRICO</b>	22
<b>CERTIFICADO DE GARANTIA</b>	23
<b>ANOTAÇÕES</b>	26

## INTRODUÇÃO

LEIA ESTAS INSTRUÇÕES ATENTAMENTE ANTES DE INSTALAR E UTILIZAR O APARELHO.

O fabricante não deve ser responsabilizado por danos materiais ou danos pessoais resultantes da instalação incorreta ou uso inadequado do aparelho.

O fabricante também não se responsabiliza por quaisquer imprecisões devidas a erros de impressão ou transcrição neste folheto.

A aparência das figuras aqui incluídas é apenas para orientação.

O fabricante reserva-se o direito de fazer modificações em seus produtos quando julgar necessário ou benéfico, porém as características essenciais de segurança e desempenho não devem ser afetadas.

ESTE APARELHO FOI CONCEBIDO PARA USO DOMÉSTICO NÃO PROFISSIONAL.

Este manual do usuário é parte integrante do aparelho e, portanto, deve ser mantido em um local acessível ao usuário durante toda a vida útil do aparelho.

### RESPONSABILIDADE DO FABRICANTE

O fabricante não será responsável por danos materiais ou ferimentos pessoais devido a:

- Uso do aparelho diferente do especificado;
- Não cumprimento das instruções do manual do usuário;
- Adulteração / modificações não autorizadas em qualquer parte do aparelho;
- Uso de peças sobressalentes não originais;
- Este aparelho destina-se a cozinhar alimentos em ambiente doméstico. Qualquer outro uso será considerado impróprio;
- O aparelho não foi projetado para operar com temporizadores externos ou sistemas de controle remoto.

**AVISO:** a marcação **CE** neste produto é uma declaração, sob responsabilidade total do fabricante, de que o produto cumpre todos os requisitos europeus de saúde, segurança e ambiente definidos na legislação que abrange este tipo de produto.

## PROTEÇÃO AMBIENTAL



Pense no meio ambiente ao descartar a embalagem.

Este aparelho está marcado de acordo com a Diretiva Internacional sobre resíduos de equipamentos elétricos e eletrônicos.

Esta diretiva define os padrões para a coleta e reciclagem de resíduos de equipamentos elétricos e eletrônicos.

A embalagem deste aparelho é composta pelos elementos estritamente necessários para garantir uma proteção suficiente durante o transporte. Os materiais de embalagem são totalmente recicláveis, reduzindo assim o seu impacto ambiental. Ajude a proteger o meio ambiente levando em consideração as seguintes dicas:

- Separe os materiais de embalagem para reciclagem;
- Inutilize o aparelho antigo antes de levá-lo para o centro de coleta. Peça às autoridades locais competentes, detalhes sobre o centro de reciclagem mais próximo para onde você pode levar o aparelho antigo;
- Não descarte óleo usado no ralo. Guarde-o em um recipiente fechado e leve à central de reciclagem; se isso não for possível, descarte-o em resíduo misto (desta forma será descartado em instalação monitorada - embora não seja a melhor solução, pelo menos evita a contaminação dos sistemas de esgoto / água).

### EMBALAGENS PLÁSTICAS

Perigo de asfixia

- Não deixe a embalagem ou qualquer parte dela ao alcance de crianças.
- Não deixe as crianças brincarem com os sacos plásticos.

### ETIQUETA DO APARELHO

A etiqueta do aparelho contém os dados técnicos, o número de série e a marca do aparelho. A etiqueta do aparelho está localizada na inferior do produto e não deve ser removida em nenhum momento.

## SEGURANÇA

A sua segurança e a de terceiros é muito importante.  
ESTE MANUAL E SEU PRODUTO TÊM INFORMAÇÕES IMPORTANTES DE SEGURANÇA. LER ATENTAMENTE E GUARDAR PARA FUTURA REFERÊNCIA.



Este é o símbolo de alerta de segurança.  
Alerta sobre situações que podem trazer ferimentos ou riscos à sua vida, ou a terceiros.

As mensagens de segurança que estarão no manual, virão após o símbolo  e a palavra “PERIGO” ou “ADVERTÊNCIA”.

Estas duas palavras significam:



### PERIGO

Existe o risco de: perda de vida ou de ocorrência de danos graves ao utilizador se as instruções não forem seguidas imediatamente.



### ADVERTÊNCIA

Existe o risco de: perda de vida ou de ocorrência de danos graves ao utilizador se as instruções não forem seguidas imediatamente.

Todas as mensagens de segurança mencionam qual é o risco em potencial, como reduzir as chances de ferimento e o que pode acontecer se as instruções não forem seguidas.



### ADVERTÊNCIA

Risco de Choque Elétrico!

Desligue o disjuntor antes de efetuar qualquer manutenção no produto.

Recoloque todos os componentes antes de ligar o produto.

Não remova o pino de conexão terra.

Ligue a uma tomada tripolar aterrada.

Não use adaptadores, benjamins ou T's.

Não use extensões.

Não seguir estas instruções pode trazer risco de morte, incêndio ou choque elétrico.

Não utilize múltiplas tomadas (adaptadores) ou fontes de alimentação portáteis na parte traseira do dispositivo.



## DICAS IMPORTANTES

- A primeira instalação do seu Cooktop deve ser feita preferencialmente por um técnico da Rede de Serviços da Fabricante.
- Não repare nem substitua nenhuma peça do aparelho, a não ser que seja especificamente indicado no manual;
- Este eletrodoméstico não deve ser usado por crianças, pessoas com reduzida capacidade física, sensorial ou mental ou sem competência para tal, a não ser com supervisão ou instruções sobre o uso feitas por pessoa responsável;
- Não entre em contato com as partes quentes que aquecem durante o uso;
- Recomenda-se que as crianças sejam vigiadas para assegurar que não brinquem com o aparelho.
- Mantenha crianças longe do Cooktop enquanto estiver em uso, ou após o uso, enquanto o vidro estiver quente;
- Certifique-se de que os cabos elétricos de outros eletrodomésticos não entrem em contato com as partes quentes do Cooktop;

## ATENÇÃO

Para evitar danos permanentes à superfície vitrocerâmica, siga as recomendações abaixo:

- Não deixe o produto em uso sem supervisão quando estiver preparando alimentos;
- Não coloque alimentos envoltos em papel alumínio, potes de plástico ou pano sobre as áreas de cocção;
- Vigie o preparo dos alimentos ricos em gordura e óleo, pois podem resultar em incêndio facilmente. NUNCA tente apagar um incêndio com água; desligue o aparelho e tape a chama com uma tampa ou um cobertor antifogo;
- Não arraste metais pela superfície vitrocerâmica – há possibilidade de riscar o vidro;
- Este produto foi projetado para ser utilizado somente para fins de preparo de alimentos em uso doméstico. Qualquer outro uso deste produto é considerado impróprio. O fabricante não se responsabiliza pela utilização inadequada do produto;
- Não é recomendada a instalação do produto em áreas externas;
- Nossos produtos foram desenvolvidos de acordo com as normas brasileiras que regem as temperaturas máximas admissíveis. Não entre em contato com as partes que aquecem durante o uso do Cooktop;
- Em caso de queda do produto ou algum impacto, não o utilize e chame a Rede de Serviços do Fabricante.
- Não utilize equipamentos de limpeza a vapor no produto;
- Não coloque materiais inflamáveis no produto ou próximo dele;
- Se houver respingos ou derramamento de líquidos sobre o Cooktop, ele pode se desligar automaticamente. Antes de religar o Cooktop, a região do



painel de controle deve ser cuidadosamente limpa e seca;

- Este aparelho pode ser utilizado por crianças a partir dos 8 anos de idade e por pessoas com capacidades físicas, sensoriais ou mentais reduzidas ou com falta de experiência e conhecimento, caso tenham recebido supervisão ou instruções sobre a utilização do aparelho de forma segura e compreendam os perigos envolvidos.
- As crianças não devem brincar com o aparelho. A limpeza e manutenção do usuário não devem ser feitas por crianças sem supervisão.
- Se o cabo de alimentação estiver danificado, deve ser substituído pelo fabricante, seu agente de serviço ou pessoa igualmente qualificada para evitar acidentes.
- Aviso: Se a superfície estiver rachada, desligue o aparelho para evitar a possibilidade de choque elétrico, para superfícies de placa de vitrocerâmica ou material semelhante que protegem partes vivas.
- Objetos metálicos como facas, garfos, colheres e tampas não devem ser colocados na superfície do produto, pois podem ficar quentes.
- Não deve ser usada máquina de limpeza a vapor.
- Não use um limpador a vapor para limpar o cooktop.
- O aparelho não se destina a ser operado por meio de um temporizador externo ou sistema de controle remoto separado.
- **ATENÇÃO!** Perigo de incêndio: não guarde os alimentos nas superfícies de preparo.
- O processo de preparo deve ser supervisionado. Um processo de preparo de curto prazo deve ser supervisionado continuamente.

## IMPORTANTE

Risco de choque elétrico

- Não preparar alimentos em um aparelho quebrado ou rachado. Se a superfície do cooktop quebrar ou rachar, desligar o aparelho imediatamente da rede de distribuição elétrica (Disjuntor) e contatar um técnico qualificado.
- Retirar o aparelho da tomada antes de limpeza ou manutenção.
- Se não seguir este conselho pode resultar em choque elétrico ou morte.

Risco de Saúde

- Este aparelho está em conformidade com as normas de segurança para aparelhos Elétricos, eletrônicos e eletromagnéticos.
- No entanto, pessoas com marca-passos cardíacas ou outros implantes elétricos (como bombas de insulina) devem se consultar com o seu médico ou o fabricante do implante antes de usar este aparelho para se certificar de que seus implantes não serão afetados pelo campo eletromagnético.
- Se não seguir este conselho pode resultar em morte.

Superfície quente

- Durante o uso, as partes acessíveis deste aparelho vão se tornar quentes o

suficiente para causarem queimaduras.

- Não deixe que o seu corpo, roupa ou qualquer item que não seja de preparo entre em contato com o cooktop.
- Mantenha as crianças afastadas do aparelho.
- Cabos de panelas podem estar quentes ao toque.
- Mantenha as alças das panelas fora do alcance das crianças.
- Se não seguir estes conselhos pode resultar em queimaduras.

Perigo de corte

- A lâmina afiada das peças metálicas do seu aparelho ficam exposta quando a tampa de segurança é removida. Use com cuidado extremo e sempre armazenar de forma segura e fora do alcance das crianças.
- A não utilização de cuidado pode resultar em ferimentos ou cortes.

## COMO DESCARTAR SEU PRODUTO ANTIGO

### IMPORTANTE

#### Risco de Sufocamento

Remova a gaveta do seu produto antigo.



Não seguir esta instrução pode trazer risco de vida ou lesões graves.

Produtos velhos ou abandonados são perigosos especialmente para as crianças, pois elas podem ficar presas dentro do produto, correndo o risco de sufocamento. A correta eliminação deste produto evita consequências negativas para o meio ambiente e para a sua saúde. O produto não deve ser tratado como resíduo doméstico. É necessário entregá-lo a um ponto de coleta e reciclagem de aparelhos elétricos e eletrônicos. As crianças deverão ser supervisionadas para assegurar que não brinquem com o produto ou se escondam nele, já que poderão ficar presas e morrerem asfixiadas.

#### ANTES DE DESCARTAR SEU PRODUTO ANTIGO:

- Corte o cabo de alimentação.
- Deixe as prateleiras no lugar para que as crianças não possam entrar.

#### SIGNIFICADO DOS SÍMBOLOS RELATIVOS À SEGURANÇA

 Símbolo de Proibição	Este é um símbolo de Proibição. Qualquer tipo de não observância das instruções assinaladas com este símbolo poderão resultar em danos ao produto ou colocar em perigo a segurança do consumidor.
 Símbolo de Cuidado	Este é um símbolo de Cuidado. Exige que o produto seja manuseado em estrita observância das instruções marcadas com este símbolo; danos ao produto ou ferimentos pessoais poderão ocorrer.
 Símbolo de Atenção	Este é um símbolo de Atenção. Instruções marcadas com este símbolo poderá requerer cuidados especiais. Atenção insuficiente poderá resultar em ferimentos ou danos ao produto.



Perigo: risco de incêndio/material inflamável

O presente manual contém informações de segurança importantes, as quais deverão ser estritamente observadas pelos consumidores.

## APRESENTAÇÃO DO PRODUTO

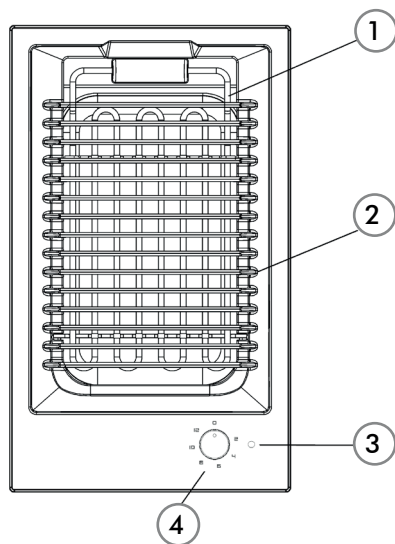

1. Grill de 2100 W
2. Grelha em ferro fundido
3. Led indicativo de funcionamento da resistência elétrica
4. Manípulo de comando do grill

## INSTRUÇÕES TÉCNICAS DE INSTALAÇÃO

A instalação e as manutenções descritas nesta parte devem ser realizadas exclusivamente por pessoal qualificado.

O aparelho deve ser corretamente instalado em conformidade com as leis em vigor e as instruções do fabricante.

Uma instalação errada pode causar danos a pessoas, animais ou objetos, em relação aos quais o fabricante não pode ser considerado responsável. Os dispositivos de segurança ou de regulação automática dos aparelhos, durante a vida do sistema, poderão ser modificados somente pelo fabricante ou pelo fornecedor devidamente autorizado.

### PRECAUÇÃO:

Este eletrodoméstico deve apenas ser instalado e utilizado em locais com permanente ventilação, obedecendo às normas locais.

### LIGAÇÃO DO GRILL

Após ter retirado a embalagem externa e as embalagens internas das várias partes soltas, controlar a integridade do grill. No caso de dúvidas não utilizar o aparelho e consultar pessoal qualificado.

Os elementos da embalagem (papelão, sacos, esferovite expandido, grampos...) não devem ser deixados ao alcance de crianças, pois, constituem potenciais fontes de perigo.

Deve-se efetuar na superfície do móvel, uma abertura para o embutimento com as dimensões indicadas na fig. 1, controlando que sejam respeitadas as dimensões críticas do espaço onde o aparelho deve ser instalado (ver fig. 2).

O aparelho deve ser classificado em "classe 3" ficando, portanto, sujeito a todas as prescrições previstas pelas normas para tais aparelhos.



Figura 1



Figura 2

A (mm)	B (mm)	C (mm)	D (mm)	E (mm)
282	482	59	59	100 min

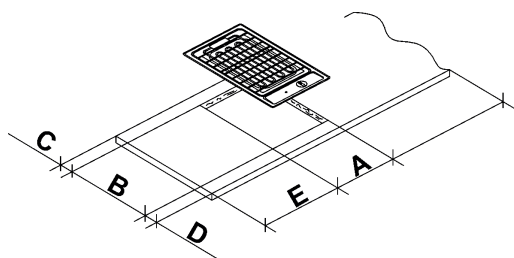
## FIXAÇÃO DO COOKTOP

Para fixar o cooktop no móvel é necessário montar os ganchos de fixação que se encontram no envelope junto a este manual. Para isto é importante realizar as seguintes operações:

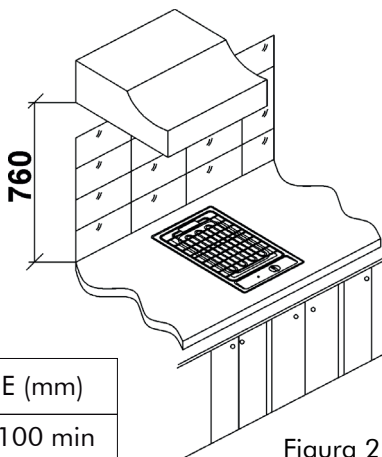
- Extrair todas as partes soltas do grill;
- Virar o aparelho prestando atenção em apoiá-lo sobre uma superfície macia para evitar de danificar as superfícies externas;
- Extrair os ganchos "G" da embalagem e instalá-los segundo o esquema da fig. 3.

Uma vez realizadas estas operações pode-se efetuar a instalação da guarnição especial para evitar qualquer infiltração de líquido no móvel.

Para aplicar corretamente esta guarnição, respeitar fielmente as especificações abaixo descritas:

- Desprender as fitas da guarnição dos seus suportes prestando atenção para que a proteção transparente fique grudada na própria guarnição;
- Posicionar corretamente a guarnição "E" (fig. 3) embaixo da borda da superfície, de modo que o lado externo da própria guarnição coincida perfeitamente com a borda perimetral externa da superfície. As extremidades das fitas devem coincidir sem se acavalar;
- Fazer aderir a guarnição na superfície de modo uniforme e seguro, prensando-a com os dedos, depois extrair a fita de papel de proteção da guarnição e posicionar o grill na abertura efetuada no móvel;
- Bloquear o aparelho apertando os parafusos "F" de fixação dos ganchos (ver fig. 4);
- A fim de evitar possíveis contatos acidentais com a superfície do gabinete do cooktop superaquecido durante o funcionamento do mesmo, é preciso aplicar uma separação de madeira fixada com parafusos a uma distância mínima de 60 mm do topo (fig. 5).

### ATENÇÃO:

Recorda-se que o adesivo que une o laminado plástico no móvel deve resistir a temperaturas não inferiores a 150 °C para evitar o descolamento do próprio revestimento.

Assinala-se ao instalador que a parede traseira e as superfícies adjacentes e circunstantes ao cooktop devem resistir a temperatura de 90 °C.



Figura 3



Figura 4

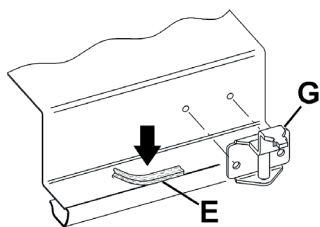

Figura 5

## CONEXÃO ELÉTRICA

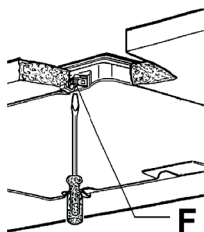
**IMPORTANTE:** O aparelho deve ser instalado segundo as instruções do fabricante. Este não se responsabiliza por danos causados a pessoas, animais ou objetos, resultantes de uma instalação incorreta.

A ligação elétrica deve ser efetuada em conformidade com as normas locais relativamente à segurança elétrica.

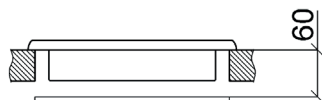
Antes de efetuar a ligação, verifique que:

- A tensão indicada na placa de sinalização é compatível com a fonte de alimentação onde o equipamento for instalado.
- A capacidade elétrica da instalação e das tomadas da corrente sejam adequadas à potência máxima do aparelho (vide a etiqueta contida na parte inferior da caixa).
- A tomada ou a instalação contenha uma ligação à terra em conformidade com as normas locais relativamente à segurança elétrica. O fabricante não se responsabiliza pela inobservância destes requisitos.
- Se o aparelho não conter um cabo de alimentação, coligue à bateria de bornes um cabo com a seção apropriada, mantendo o condutor de terra maior que aqueles de fase, e em conformidade com o esquema da fig. 9.

Quando a ligação à rede de alimentação for feita mediante uma tomada:

- coloque no cabo de alimentação "C", (caso não houver), uma ficha à norma adequada à carga indicada na etiqueta de aviso. Conecte os cabos conforme o esquema da fig. 6, respeitando as correspondências abaixo:

letra L (fase) = cabo marrom;

letra N (neutro) = cabo azul;

símbolo de ligação à terra  = cabo verde/amarelo.

- O cabo de alimentação deve ser posicionado de forma a impedir que em nenhum ponto do mesmo se alcance uma temperatura de 90 °C.

- Não utilize para a ligação reduções, adaptadores múltiplos ou derivadores, pois podem provocar falsos contatos e conseqüentemente perigosos superaquecimentos.

- Assim que a instalação for concluída, o plugue deve ser facilmente acessível.

Quando a ligação for feita diretamente à rede elétrica:

- interponha entre o aparelho e a rede um interruptor onipolar, dimensionado à carga do aparelho, com abertura mínima entre os contatos de 3 mm.
- Lembre-se que o cabo de terra não deve ser interrompido pelo interruptor.
- A ligação elétrica pode ser protegida com um interruptor diferencial de alta sensibilidade.

Recomendamos fixar o apropriado cabo de terra verde-amarelo a uma eficiente ligação à terra.

Antes de efetuar qualquer serviço na parte elétrica do aparelho deve obrigatoriamente desligá-lo da rede de alimentação.

Se for necessário efetuar modificações na instalação elétrica existente ou se a tomada não for compatível com o produto, todas as alterações deverão ser efetuadas por pessoal qualificado. Em particular a pessoa deve verificar a seção dos fios.

#### AVISOS:

Todos os nossos aparelhos estão em conformidade com as Normas Europeias e sucessivas modificações. Portanto, o aparelho está em conformidade com os requisitos das Diretivas Europeias em vigor em matéria de:

- compatibilidade eletromagnética (CEM);
- segurança elétrica (LVD);
- limitação de utilização de determinadas substâncias perigosas (RoHS);
- concessão ecológica (ERP).



Figura 6



## UTILIZAÇÃO

O grill é comandado por um regulador de energia de 12 posições (ver fig. 7). Realiza-se a ligação rodando o manípulo no sentido dos ponteiros do relógio até a posição desejada (de 1 a 12). O funcionamento como grill realiza-se rodando o manípulo para a posição 12, ouve-se, um leve disparo que indica a desativação do termostato e a resistência torna-se logo muito quente. Uma luz de aviso vermelha assinala a sua ligação. O grill permite efetuar cozeduras rápidas na grelha. A pedra vulcânica contida na cuba tem a função de absorver as gotas de óleo ou de gordura que se produzem durante a cozedura e também acumula calor durante a primeira fase de funcionamento da resistência e permite portanto, sucessivamente, obter um grelhado mais uniforme, que é muito parecido com o que se realiza usando grill a carvão. Para obter melhores resultados aconselha-se pré-aquecer a pedra lávica pelo menos durante 10 minutos na posição 1. Esta precaução é particularmente aconselhada na primeira ligação do aparelho, pois, permite diminuir o risco que, durante a cozedura, os alimentos absorvam os odores que a resistência produz durante a primeira ligação.

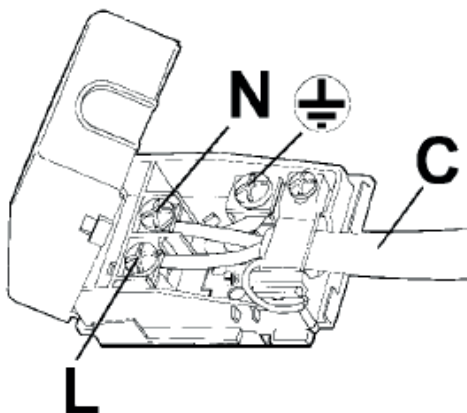
### ADVERTÊNCIAS:

Na primeira ligação ou, todavia, se o grill não tiver sido usado por muito tempo é necessário, a fim de eliminar a possível umidade absorvida pelo isolante, providenciar a sua secagem ligando o grill por 30 minutos na posição nº 1 do regulador.

Para um uso correto lembre-se de ligar a corrente só após ter colocado o alimento na grelha;

### SEGURANÇA DAS CRIANÇAS

Este eletrodoméstico deve ser usado somente por adultos. Esteja certo que as crianças não toquem nos controles deste. As partes expostas deste eletrodoméstico quando aquecidos durante o cozimento, permanecerão quentes por algum tempo depois de desligado. Mantenha as crianças bem longe até que o eletrodoméstico tenha esfriado.

### ATENÇÃO:

Partes acessíveis podem se tornar quentes quando seu aparelho eletrodoméstico estiver em uso. Crianças devem ser mantidas afastadas.

- Durante o uso do grill, não deixar o aparelho sem vigilância e prestar atenção para que as crianças não fiquem ao redor. Em particular assegurar-se que os puxadores estejam posicionados de modo correto para dentro e manter sob controle as cozeduras de alimentos que utilizam óleos e gorduras, pois, são

facilmente inflamáveis.

- Mesmo após o uso, o grill permanece quente por muito tempo; não apoiar as mãos ou outros objetos para evitar queimaduras.
- Logo que notar uma rachadura na superfície do elemento aquecedor, desligar imediatamente o aparelho da rede de alimentação elétrica.
- Desaconselha-se o uso de recipientes que ultrapassem as bordas da placa.
- O aparelho não deve ser colocado em funcionamento mediante um temporizador externo ou um sistema de comando a distância separado.
- Não tente alterar as características técnicas do produto, pois pode ser perigoso.
- Se já não utilizar mais este cooktop (ou substituir um modelo antigo), antes de o jogar fora inutilize o mesmo em conformidade com as leis da proteção da saúde e do ambiente, destruindo as partes perigosas especialmente para as crianças que podem brincar com o aparelho abandonado.

#### ATENÇÃO:

Este aparelho não se destina à utilização por pessoas (inclusive crianças) com capacidades físicas, sensoriais ou mentais reduzidas, ou por pessoas com falta de experiência e conhecimento, a menos que tenham recebido instruções referentes à utilização do aparelho ou estejam sob a supervisão de uma pessoa responsável pela sua segurança.



Figura 7

## MANUTENÇÃO E LIMPEZA

Antes de efetuar qualquer operação de manutenção, desligar o aparelho da rede de alimentação elétrica. Estas operações deverão ser taxativamente efetuadas por pessoal autorizado.

### SUBSTITUIÇÃO DOS COMPONENTES

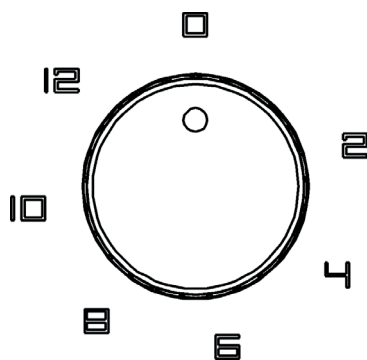
Para substituir os componentes situados dentro do grill é necessário levantar a resistência estavelmente em posição vertical, extrair a cuba que contém pedra vulcânica e desaparafusar os quatro parafusos que se encontram situados por baixo (ver fig. 8). Depois disso é possível desprender a superfície de trabalho do móvel e alcançar todos os componentes internos. Ao remontar a superfície de trabalho do aparelho prestar atenção para não danificar os cabos de alimentação mas controlar que os mesmos estejam bem posicionados ao longo das guias laterais do próprio aparelho.



Figura 8

N.B. no caso de substituição do cabo de alimentação, o instalador deverá manter o condutor de terra mais longo em relação aos condutores de fase (fig. 9) e respeitar as advertências indicadas no parágrafo "CONEXÕES ELÉTRICAS".

Para remontar o aparelho repetir, de modo inverso, as operações acima descritas.



Figura 9

## CARACTERÍSTICAS TÉCNICAS DOS COMPONENTES ELÉTRICOS

Para facilitar a tarefa do instalador fornecemos uma tabela com as características dos componentes

### POTÊNCIAS DOS COMPONENTES ELÉTRICOS

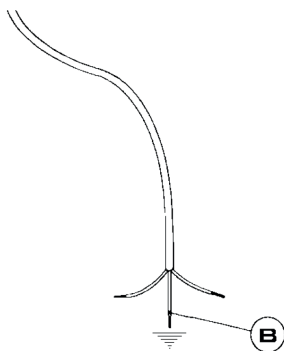
DENOMINAÇÕES	W
Barbecue	2100 W

### TIPO E SEÇÃO DOS CABOS DE ALIMENTAÇÃO

TIPO DE CABO	POTÊNCIA TOTAL DO APARELHO	ALIMENTAÇÃO MONOFÁSICA 220V 60Hz
Borracha H07 RR-F	2400 W	3 x 1.5 mm <sup>2</sup> (*)
Policloroprene H05 RN-F	2400 W	3 x 1.5 mm <sup>2</sup> (*)

## LIMPEZA DO GRILL

### PLACA DE COZEDURA

Para manter a superfície do grill sempre limpa e para uma maior duração do aparelho, é muito importante lavá-lo após cada uso com água morna e sabão, enxaguá-la e enxugá-la. A limpeza deve ser realizada quando o grill e todas as suas partes não estiverem mais quentes e não devem ser usadas esponjas metálicas, abrasivos em pó ou sprays corrosivos.

Não permitir que vinagre, café, leite, água salina e suco de limão ou de tomate permaneçam por muito tempo em contato com as superfícies.

### ADVERTÊNCIAS:

- Após o uso, para uma boa conservação, o grill deve ser tratado com os apropriados produtos que se encontram em comércio de modo que a superfície fique sempre limpa.

Esta necessária operação evita a eventual oxidação (ferrugem).

- Não usar jatos de vapor para a limpeza do aparelho.

- Durante a limpeza do grill, não supere o primeiro bloco ao levantar a resistência.

Ao terminar a limpeza, reponha a resistência na posição horizontal inicial.

## SOLUÇÃO DE PROBLEMAS

FALHAS	CAUSAS	SOLUÇÕES
O cooktop não funciona	O cabo de alimentação do cooktop não está conectado à rede de alimentação elétrica ou não está conectado corretamente.	Verifique se o cabo de alimentação está conectado à rede de energia. Se persistir o problema, contate o Posto de Assistência Técnica.
	Disjuntor desligado.	Verifique se o disjuntor está ligado. Se persistir o problema, contate o Posto de Assistência Técnica.
	Cabo de alimentação danificado.	Contate o Posto de Assistência Técnica.
Saiu alguma fumaça durante o funcionamento	Primeiro uso.	É normal no primeiro uso.

## DADOS TÉCNICOS

Modelo	THV30-BARBECUE
RECURSOS	
ACABAMENTOS	VITROCERÂMICO
DIMENSÕES	300mm x 505mm
Nº DE QUEIMADORES	-
GRELHAS	FERRO FUNDIDO
LOCALIZAÇÃO DOS BOTÕES	FRONTAL

ESPECIFICAÇÕES
POSIÇÃO CENTRAL
Resistência elétrica Potência máxima 2,4kW
SISTEMA DE CORTE DE SOBREAQUECIMENTO
CONEXÃO ELÉTRICA
Fonte de energia 220V
Frequência 50/60Hz
Potência Nominal Máxima 2400W
Peso Líquido 9,27Kg
Peso Bruto 10,79Kg

•Peso e dimensões são aproximados. O processo de melhoria dos produtos é contínuo podendo assim terem as especificações e projetos alterados sem aviso prévio.

# DIAGRAMA ELÉCTRICO

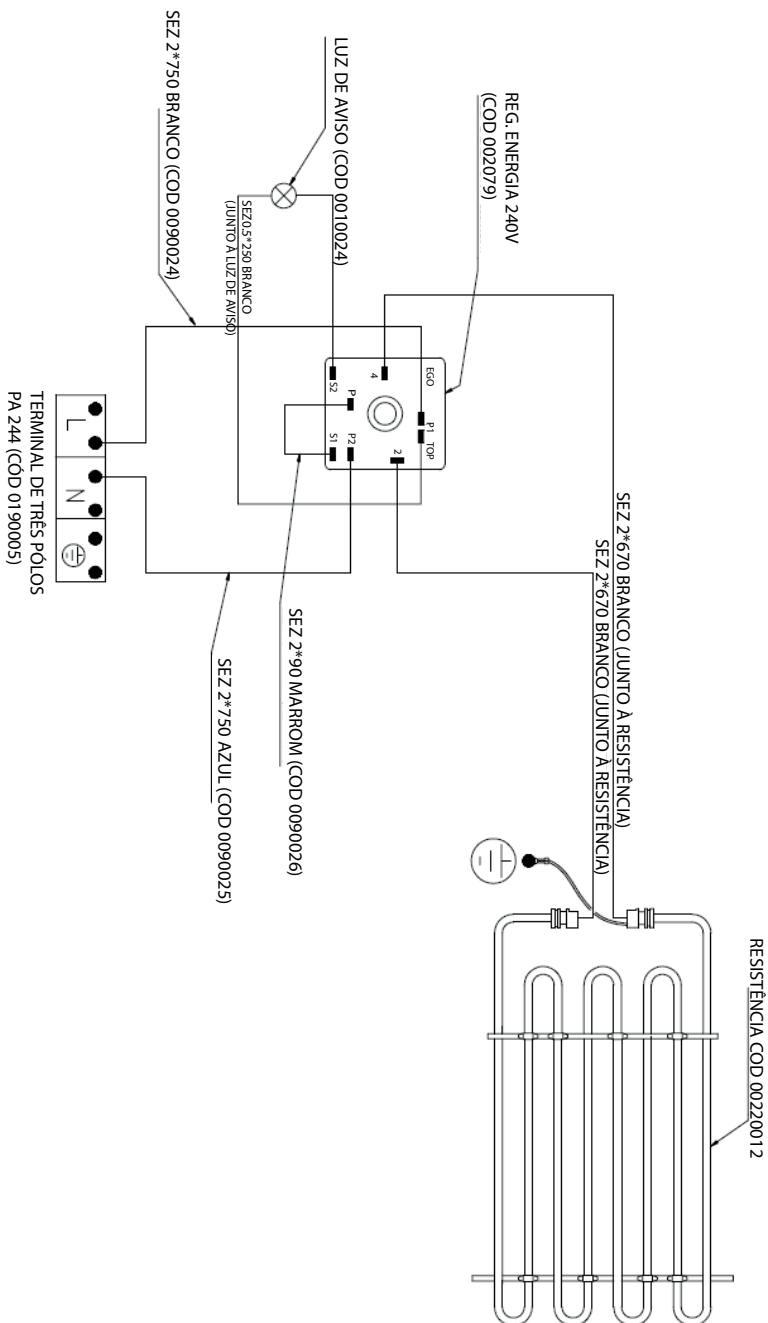

## CERTIFICADO DE GARANTIA

O seu produto fornecido pela TECNO SUD AMERICA LTDA é garantido contra defeitos de fabricação, pelo prazo de 12 meses contados a partir da data da emissão da Nota Fiscal ao consumidor, sendo:

- 03 meses - garantia legal; (Lei 8.078/90 - Código de defesa do consumidor)
- 09 últimos meses - garantia contratual, concedida pela TECNO SUD AMERICA.

A garantia compreende a substituição gratuita de peças e mão de obra para defeitos constatados como sendo de fabricação. Apenas a Rede de Serviços TECNO, ou quem esta indicar, são responsáveis pelo diagnóstico de falhas e execução de reparos durante a vigência da garantia. Durante o período de vigência da garantia, caso os defeitos constatados forem considerados como de fabricação, a companhia se obriga a trocar as peças e/ ou dar assistência gratuita no seu produto a partir da data do chamado. Se o produto não apresentar defeitos ou apresentar uso inadequado, será cobrada a taxa de visita técnica.

O reparo, a critério da TECNO SUD AMERICA LTDA poderá incluir a substituição de peças, por novas ou recondiçionadas equivalentes. Este produto e as peças substituídas serão garantidas pelo restante do prazo original. Todas as peças substituídas se tornarão propriedade da TECNO SUD AMERICA LTDA ;

<b>Tabela de componentes apenas cobertos com garantia de até 90 dias (Garantia Legal):</b>	
<b>Categoria</b>	<b>Componentes</b>
Fornos e Micro-ondas	Manípulos, lâmpadas, vidros, gaveta e resistência elétrica.
Fogões	Manípulos, lâmpadas, vidros, trempes, espalhadores, gavetas e resistência elétrica.
Cooktops e Rangetops	Manípulos, vidros, trempes e espalhadores.
Coifas e Lava-louças	Filtros, lâmpadas e manípulos.
Refrigeradores	Filtro de água, lâmpadas, prateleiras, suportes internos e vidros.

As garantias legal e/ou contratual ficam automaticamente invalidadas se:

- O uso do produto não for exclusivamente para fins domésticos;
- Na instalação do produto, não forem observadas as especificações e recomendações do Manual de instrução quanto às condições para instalação do produto, tais como, nivelamento do produto, adequação do local para instalação, tensão elétrica compatível com o produto, etc;
- Na instalação, condições básicas tais como: condições elétricas, oscilação de energia, pressão de água e/ou gás não forem compatíveis com as ideais recomendadas no Manual de instrução;



- Na utilização do produto não forem observadas as instruções de uso e recomendações do Manual de instrução, tais como diâmetro máximo das painelas, limpeza, entre outros.

- Ocorrerem mau uso, má conservação, descuido, modificações estéticas e/ou funcionais, ou ainda, falhas decorrentes de conserto por pessoas ou entidades não credenciadas pela rede de serviços TECNO;

- Houver sinais de violação do produto, remoção e/ou adulteração do número de série ou da etiqueta de identificação do produto.

• As garantias legal e/ou contratual não cobrem:

- Despesas com a instalação do produto realizada pela Rede de Serviços TECNO ou por pessoas ou empresas não credenciadas pela TECNO.

- Despesas decorrentes e consequentes de instalação de peças e acessórios que não pertençam ao produto, mesmo aqueles comercializados pela companhia.

- Despesas com mão de obra, materiais, peças e adaptações necessárias à preparação do local para instalação do produto, ou seja: rede elétrica, de gás, alvenaria, aterramento, etc.;

- Serviços e/ou despesas de manutenção, tais como limpeza ou atendimentos preventivos solicitados;

- Falhas no funcionamento do produto decorrentes de fatores externos, tais como: interrupções, falta ou problemas de abastecimento elétrico ou gás na residência e objetos em seu interior ou exterior (grampo, clips, etc.);

- Falhas no funcionamento normal do produto decorrentes da falta de limpeza e excesso de resíduos, bem como decorrentes da ação de animais (insetos, roedores ou outros animais), ou ainda, decorrentes da existência de objetos em seu interior, estranhos ao seu funcionamento e finalidade de utilização;

- Transporte do produto até o local definitivo da instalação;

• - Produtos ou peças que tenham sido danificados em consequência de remoção, manuseio, quedas ou atos pelo próprio consumidor ou por terceiros, bem como efeitos decorrentes de fato da natureza, tais como relâmpago, chuva, inundação, etc.

**NÃO NOS RESPONSABILIZAMOS POR PROBLEMAS QUE FORAM OCASIONADOS POR SERVIÇOS DE TERCEIROS (SERVIÇOS TÉCNICOS NÃO CREDENCIADOS PELA TECNO SUD AMERICA LTDA).**

- No ato da entrega, verifique se o produto e as informações da Nota Fiscal estão de acordo com a compra realizada. Se identificar qualquer divergência, recuse a entrega, mencionando o motivo no verso da Nota Fiscal, e entre em contato com o responsável pela venda ou entrega;

- Produtos de saldo ou mostruário que possuam defeitos estéticos, mesmo aqueles vendidos pela companhia como sendo no estado que se encontram (riscados ou amassados, manchados ou amarelados) e/ou com falta de peças.

Esses têm garantia de 12 meses apenas para defeitos funcionais não discriminados em sua nota fiscal de compra;

- Problemas de oxidação/ferrugem com causa comprovada nos seguintes fatores:

\* Instalação em ambiente de alta salinidade;

\* Instalação em sol e chuva (ações de agentes da natureza);

- \* Exposição e/ou contato do produto a substâncias ácidas ou alcalinas;
  - \* Utilização de produtos químicos inadequados para limpeza, incluindo uso de materiais ou ferramentas sujas/ásperas;
  - Despesas por processos de inspeção e diagnóstico, incluindo a taxa de visita do técnico, que determinem que a falha no produto foi causada por motivo não coberto por esta garantia.
  - Chamados relacionados a orientação de uso de eletrodomésticos, cuja explicação esteja presente no Manual de Instruções ou em Etiquetas Orientativas que acompanham o produto, serão cobrados dos consumidores.
- A garantia contratual não cobre
- Peças com defeitos que não impactam a funcionalidade do produto, tais como peças amassadas, riscadas, trincadas, manchadas, etc.;
  - Os serviços mencionados no presente certificado serão prestados apenas no perímetro urbano das cidades onde se mantiver o Serviço Autorizado TECNO. Nas demais localidades, onde o fabricante não mantiver Serviço Autorizado, os defeitos deverão ser comunicados ao revendedor, sendo que neste caso, as despesas decorrentes de transporte do produto, seguro, bem como despesas de viagem e estadia do técnico, quando for o caso, correrão por conta do consumidor, seja qual for a natureza ou época do serviço.
  - Todo e qualquer vício de fabricação aparente e de fácil constatação, estes devem ser evidenciados e solicitados alterações / substituições dentro da vigência da garantia legal.
  - Peças sujeitas ao desgaste natural, descartáveis ou consumíveis, peças móveis ou removíveis em uso normal, tais como botões de comando, puxadores, trempes, queimadores, bem como, a mão de obra utilizada na aplicação das peças e as consequências advindas dessas ocorrências.
  - A TECNO SUD AMERICA LTDA não autoriza nenhuma pessoa ou entidade a assumir em seu nome, qualquer outra responsabilidade relativa à garantia de seus produtos além das aqui explicitadas.
  - A TECNO SUD AMERICA LTDA reserva-se o direito de alterar características gerais, técnicas e estéticas de seus produtos, sem aviso prévio.
  - Este termo de garantia é válido para produtos vendidos e instalados no território brasileiro. - Para a sua tranquilidade, mantenha o Manual de instrução com este Termo de Garantia e Nota Fiscal de compra do produto em local seguro e de fácil acesso.
  - ATENÇÃO: para usufruir da garantia, preserve e mantenha em sua posse, a Nota Fiscal de Compra do produto e o Termo de Garantia. Esses documentos precisam ser apresentados ao profissional autorizado quando acionado o atendimento.

•TECNO SUD AMERICA LTDA  
Atendimento ao Consumidor: Rua Tomazina, nº79  
Pinhais / PR  
CEP 83325 040  
Telefone: 0800 041 5757  
Email: [sac@tecnoeletros.com.br](mailto:sac@tecnoeletros.com.br)  
Site: [www.tecnoeletros.com.br](http://www.tecnoeletros.com.br)





# TECNO

[www.tecnoeletros.com.br](http://www.tecnoeletros.com.br)  
SAC 0800 041 5757